

Technisches Handbuch

WLAN-Adapter WF-RAC

Erweiterungsmodul für Klimageräte von Mitsubishi Heavy Industries

Originalhandbuch

Vor Gebrauch sorgfältig lesen!

Aufbewahren für späteres Nachschlagen!

Ausgabe 05-07-2022 – 20005371 Deutsch



Support-App von S-Klima – einfache Fehlerlösung via Smartphone

- Umfangreiche Fehlercodeanalyse – auch offline
- Kältemittelrechner für Inbetriebnahme und Neubefüllung
- QR-Code-Scanner zum Auslesen von Gerätedaten
- Support-Anfrage zur Anforderung eines Rückrufs

Kostenloser Download der App im Apple App Store und bei Google Play.



Sehr geehrter Kunde,

vielen Dank, dass Sie sich für ein Produkt aus dem Hause Stulz entschieden haben. Stulz liefert seit 1947 anspruchsvolle technische Lösungen für Komfort- und Präzisionsklima-Anwendungen.

Ihre Stulz GmbH

Aktuelle Updates der Technischen Dokumentation

Die aktuellen Dokumentationen und Prospekte finden Sie unter:
<http://www.s-klima.de/unterstuetzung>.



Abbildung 1: QR-Code zur S-Klima Webseite

Support-App von S-Klima – einfache Fehlerlösung via Smartphone



- Umfangreiche Fehlercodeanalyse – auch offline
- Kältemittelrechner für Inbetriebnahme und Neubefüllung
- QR-Code-Scanner zum Auslesen von Gerätedaten
- Support-Anfrage zur Anforderung eines Rückrufs

Abbildung 2: QR-Code zur Support-App

Kostenloser Download der App im Apple App Store und bei Google Play.

Herstelleradresse

Stulz GmbH
Geschäftsbereich S-Klima
Holsteiner Chaussee 283
D-22457 Hamburg
Deutschland

Inhaltsverzeichnis

1	Hinweise zu diesem Dokument	5
1.1	Geltungsbereich	5
1.2	Zielgruppe	5
1.3	Darstellungskonventionen	5
1.4	Abkürzungen	6
1.5	Auszeichnungen	6
1.6	Nomenklatur	6
1.7	Mängelhaftungsansprüche	6
1.8	Haftungsausschluss	7
1.9	Copyright	7
2	Sicherheit	8
2.1	Bestimmungsgemäße Verwendung	8
2.2	Sicherheitshinweise	8
2.3	Qualifikationsanforderungen des Personals	11
2.4	Unterstützte Innengeräte	11
2.5	Mitgelte Unterlagen	12
2.6	Transport und Lagerung	12
2.7	Installation	12
3	Lieferumfang	13
4	Funktion	14
4.1	Produktbeschreibung	14
4.2	Bedeutung der Status-LED	15
4.3	Technische Daten	15
4.4	Maßzeichnung	16
5	WLAN-Adapter installieren	17
5.1	Allgemeine Installationsbedingungen	17
5.2	Elektrischer Anschluss	18
5.3	WLAN-Adapter montieren	18
5.4	Smart M-Air-App installieren	21

6	WLAN-Adapter in Betrieb nehmen	22
6.1	Verbindung mit WLAN-Router herstellen und Innengeräte finden	22
6.1.1	Verbindung mit WLAN-Router mit WPS-Funktion	22
6.1.2	Verbindung mit WLAN-Router mit AP-Funktion	23
7	WLAN-Adapter bedienen	25
7.1	Smart M-Air-App bedienen	25
7.1.1	Funktionen der App	25
7.1.2	Zugriffsarten	26
7.1.3	Nutzung der App vorbereiten	26
7.1.4	Grundlegende Funktionen	35
7.1.5	Favoriten verwenden	38
7.1.6	Erweiterte Konfiguration verwenden	41
7.1.7	Wochen-Timer einstellen	47
7.1.8	Timer einstellen per Datumsauswahl im Kalender	49
7.1.9	Übersicht Energiezähler anzeigen	51
7.1.10	Firmware aktualisieren	52
7.1.11	Hauptmenü	54
7.1.12	Meldungen	55
7.1.13	App-Einstellungen ändern	56
8	Wartung	64
8.1	Reinigung des WLAN-Adapters	64
9	Störungsbehebung	65
9.1	Funktionen der Reset-Taste	65
9.2	Fehlermeldungen am WLAN-Adapter	65
9.3	Fehler in der Smart M-Air-App	65
10	WLAN-Adapter außer Betrieb nehmen und demontieren	70
10.1	Ausschalten	70
10.2	WLAN-Adapter demontieren	70
11	WLAN-Adapter entsorgen	71
12	CE-Konformitätserklärung	72
13	Anhang	74
13.1	Funktionen von Innengeräten mit und ohne angeschlossenes Zubehör	74
13.2	Betriebsstatus von Innengeräten mit Timer-Einstellung	82
13.2.1	Durch den WLAN-Adapter WF-RAC ausgeschaltete Timer-Einstellung	83
13.2.2	Durch WLAN-Adapter WF-RAC eingeschaltete Timer-Einstellung	85

1 Hinweise zu diesem Dokument

Dieses Technische Handbuch enthält detaillierte Informationen zur Installation, Konfiguration, Inbetriebnahme, Bedienung und Störungsbehebung.

Darauf achten, dass das Technische Handbuch am Einsatzort verfügbar ist.

Sicherstellen, dass die Verantwortlichen für den Betrieb des Produkts sowie Personen, die Arbeiten am Produkt durchführen, diese Anleitung vollständig gelesen und verstanden haben.

1.1 Geltungsbereich

Dieses Technische Handbuch gilt für den WLAN-Adapter für Innengeräte von Mitsubishi Heavy Industries.

1.2 Zielgruppe

Dieses Dokument ist für Elektrofachkräfte und Fachplaner bestimmt. Die in diesem Dokument beschriebenen Tätigkeiten nur mit entsprechender Qualifikation durchführen lassen (siehe Kapitel „2.3 Qualifikationsanforderungen des Personals“ auf Seite 11).

1.3 Darstellungskonventionen

Die Sicherheits- und Warnhinweise sind durch Signalwörter gekennzeichnet. Die Signalwörter kennzeichnen Gefahrenstufen mit unterschiedlich schweren Verletzungen. Das Signalwort ACHTUNG warnt vor Sachschäden.



Signalwort	Bedeutung	Folgen bei Nichtbeachten des Hinweises
 GEFAHR	Unmittelbar drohende Gefahr	Tod oder schwere Verletzungen durch Gefährdung mit einem hohen Risikograd
 WARNUNG	Unmittelbar drohende Gefahr	Tod oder schwere Verletzungen durch Gefährdung mit einem mittleren Risikograd
 VORSICHT	Unmittelbar drohende Gefahr	Leichte Verletzungen durch Gefährdung mit einem niedrigen Risikograd
ACHTUNG	Unmittelbar drohende Gefahr	Umwelt- oder Sachschäden
Hinweis	Besondere Hinweise zur optimalen Nutzung des Produkts	

Tabelle 1: Darstellungskonventionen der Sicherheits- und Warnhinweise

1.4 Abkürzungen

Abkürzungen	Benennung	Erklärung
A	Ampere	SI-Einheit: elektrischer Strom
ABS	Kunststoff	Acrylnitril-Butadien-Styrol
AC	Alternating current	Englische Bezeichnung für Wechselstrom
DC	Direct current	Englische Bezeichnung für Gleichstrom
LED	Light-Emitting Diode	Leuchtdiode
MHI	Mitsubishi Heavy Industries	Japanischer Hersteller von Klimageräten
min	Minute	–
PC	Kunststoff	Polycarbonat
s	Sekunde	SI-Basiseinheit: Zeit
V	Volt	SI-Einheit: elektrische Spannung
Ω	Ohm	SI-Einheit: elektrischer Widerstand

Tabelle 2: Abkürzungen

1.5 Auszeichnungen

Auszeichnung	Benennung	Beispiel
fett	Ein- und Ausgänge an der Platine Betriebszustände Werte, die eingestellt werden	CNS ON oder OFF .
kursiv und fett	Untergliederung von handlungsanleitenden Textteilen	Voraussetzung, Vorgehensweise, Ergebnis

Tabelle 3: Auszeichnungen

1.6 Nomenklatur

Vollständige Benennung	Benennung in diesem Handbuch
WLAN-Adapter WF-RAC	WLAN-Adapter
Smart M-Air-App	App

Tabelle 4: Nomenklatur

1.7 Mängelhaftungsansprüche

Die Befolgung der Montage- und Bedienungshinweise in diesem Technischen Handbuch ist die Voraussetzung für den störungsfreien Betrieb des WLAN-Adapters und für die Erfüllung eventueller Mängelhaftungsansprüche.

Das Technische Handbuch lesen, bevor mit dem Produkt gearbeitet wird.

1.8 Haftungsausschluss

Die Beachtung der Montage- und Bedienungshinweise in diesem Technischen Handbuch ist Voraussetzung für den sicheren Betrieb des Produkts sowie für das Erreichen der angegebenen Produkteigenschaften und Leistungsmerkmale. Für Personen-, Sach- oder Vermögensschäden, die aufgrund der Nichtbeachtung des Technischen Handbuchs entstehen, übernimmt Stulz keine Haftung. Die Sachmängelhaftung ist in solchen Fällen ausgeschlossen.

Die Firma Stulz GmbH behält sich vor, die Spezifikationen des Produktes bzw. die Schaltpläne an technische Entwicklungen, Geräteänderungen oder künftige marktliche Anforderungen anzupassen. Mit Erscheinen dieses Handbuchs verlieren ältere Versionen ihre Gültigkeit.

1.9 Copyright

Alle Marken- und Produktnamen sind Warenzeichen oder eingetragene Warenzeichen der jeweiligen Titelfalter.

Alle Rechte, auch die der Übersetzung, vorbehalten. Es ist nicht gestattet, Teile dieses Dokuments in irgendeiner Form (z. B. durch Druck, Fotokopie, Mikrofilm, Datentransfer oder ein anderes Verfahren) ohne schriftliche Zustimmung der Stulz GmbH zu reproduzieren oder unter Verwendung elektronischer Systeme zu vervielfältigen oder zu verarbeiten. Technische Änderungen vorbehalten.

2 Sicherheit

Der Anlagenbetreiber stellt sicher, dass die Sicherheits- und Warnhinweise in dieser Dokumentation beachtet und eingehalten werden. Darüber hinaus stellt der Anlagenbetreiber sicher, dass alle Personen, die an der Anlage arbeiten, die Dokumentation vollständig gelesen und verstanden haben.

Die Nichtbeachtung der Sicherheits- und Warnhinweise gefährdet Personal, Umwelt und die Anlage und führt zum Verlust jeglicher Schadensersatzansprüche.

Die Betriebssicherheit der Anlage ist nur bei bestimmungsgemäßer Verwendung gewährleistet. Die in den technischen Daten aufgeführten Grenzwerte auf keinen Fall überschreiten.

Bei Unklarheiten oder zusätzlichem Informationsbedarf den Händler kontaktieren.

2.1 Bestimmungsgemäße Verwendung

Der WLAN-Adapter ist ein Erweiterungsmodul für Innengeräte von Mitsubishi Heavy Industries.

Der WLAN-Adapter hat folgende Funktionen:

- Anbindung eines Klimasystems in ein drahtloses Netzwerk.

Der WLAN-Adapter wird bei Wandgeräten außerhalb des Innengeräts montiert. Der WLAN-Adapter ist ausschließlich für den Einsatz im Innenbereich geeignet; nur mit den unterstützten Produkten verwenden. Jede andere oder darüber hinausgehende Verwendung gilt als nicht bestimmungsgemäß. Für hieraus resultierende Schäden haftet die Stulz GmbH nicht. Das Risiko trägt allein der Anlagenbetreiber.

Den WLAN-Adapter nur entsprechend den Angaben in der technischen Dokumentation von Stulz und den Angaben auf dem Typenschild des jeweiligen Innengeräts einsetzen.

Die folgenden Verwendungen der WLAN-Adapters sind verboten:

- Einsatz des WLAN-Adapters in Außenbereichen.
- Einsatz des WLAN-Adapters in explosionsgefährdeten Bereichen.
- Einsatz des WLAN-Adapters unter Wasser.
- Einsatz des WLAN-Adapters außerhalb der Einsatzgrenzen des Innengeräts.

2.2 Sicherheitshinweise

GEFAHR

Lebensgefahr durch Stromschlag.

Bei Berührung spannungsführender Teile besteht unmittelbare Lebensgefahr durch Stromschlag.

- Den WLAN-Adapter ausschließlich von Elektrofachkräften montieren, anschließen und in Betrieb nehmen lassen.
-

ACHTUNG

Falsch konfigurierte Komponenten.

Bei der Installation und Konfiguration müssen ggf. auch andere Komponenten auf die Verwendung des WLAN-Adapters abgestimmt werden.

- Vor der Inbetriebnahme unbedingt die aktuelle Konfiguration der beteiligten Komponenten und Anschlüsse überprüfen (siehe auch Dokumentation der entsprechenden Komponenten).
-

▲VORSICHT**Allgemeine Verletzungsgefahren.**

Bei Berührung der rotierenden Ventilatorflügel der bedienten Innengeräte besteht die Gefahr von Handverletzungen.

- Darauf achten, dass alle Personen und Fachkräfte ihrer Tätigkeit entsprechende Schutzausrüstung tragen.
- Darauf achten, dass alle Arbeiten zu Transport, Lagerung, Installation, Inbetriebnahme, Wartung und Entsorgung nur von entsprechend qualifizierten Fachpersonal ausgeführt werden. Dazu das Technische Handbuch des jeweiligen Innengeräts beachten.
- Darauf achten, dass die bedienten Innengeräte nur durch qualifiziertes Fachpersonal geöffnet werden. Die Qualifikationsanforderungen für das Fachpersonal im Technischen Handbuch des jeweiligen Innengeräts beachten.
- An den bedienten Innengeräten grundsätzlich nur arbeiten, wenn die Geräte still stehen. Die Innengeräte bei Instandsetzungsarbeiten vom Netz trennen und mit einem Warnschild gegen unbeabsichtigtes Einschalten sichern. Vor der Wiederinbetriebnahme die im Technischen Handbuch der bedienten Innengeräte die in den Kapiteln Montage/Inbetriebnahme aufgeführten vorbereitenden Maßnahmen beachten.
- Eigenmächtiger Umbau oder Veränderungen der Geräte sind nur nach Absprache mit der Firma Stulz GmbH zulässig. Originalersatzteile und von der Stulz GmbH zulässige Ersatzteile/ Zubehör dienen der Sicherheit.
- Vor Arbeiten an der Elektroinstallation das Gerät und alle angeschlossenen Komponenten stromlos schalten und gegen Wiedereinschalten sichern.
- Die Vorschriften der jeweiligen Berufsgenossenschaften einhalten.

Zudem die allgemeinen Vorgaben bei der Verwendung des WLAN-Adapters beachten:

- Den WLAN-Adapter nicht demontieren, modifizieren oder reparieren. Unsachgemäße Arbeit kann einen Brand, einen elektrischen Schlag oder Verletzungen verursachen.
- Den WLAN-Adapter nicht in Wasser tauchen, nicht mit Spritzwasser in Berührung kommen lassen und nicht mit nassen Händen anfassen. Unsachgemäße Handhabung kann einen elektrischen Schlag oder Brand verursachen.
- Das Produkt nicht an einem Ort, an dem die Verwendung von drahtlosen Geräten verboten ist, wie z. B. in einem Krankenhaus usw. verwenden. Die Funkwellen dieses Produkts können medizinische Elektrogeräte beeinträchtigen, was zu Unfällen aufgrund einer Fehlfunktion führen kann. Die übertragenen Funkwellen haben sehr geringe Auswirkungen auf medizinische Elektrogeräte. Den WLAN-Adapter zur Sicherheit nicht in der Nähe einer Person einschalten (mindestens 20 cm Abstand halten), die einen Herzschrittmacher oder Defibrillator trägt, oder an einem Ort, an dem diese verwendet werden können. Ein solcher unsachgemäßer Betrieb kann die Funktion des Herzschrittmachers beeinträchtigen und zu einem Unfall führen.
- Den WLAN-Adapter nicht in der Nähe von automatischen Steuergeräten wie automatischen Türen oder Brandmeldeanlagen verwenden. Eine solche unsachgemäße Installation kann zu Unfällen aufgrund einer Fehlfunktion der Geräte führen.
- Zur Installation des WLAN-Adapters an die Verkaufsstelle oder einen autorisierten Händler wenden. Unsachgemäß ausgeführte Arbeiten können einen elektrischen Schlag oder Brand verursachen.
- Bei ungewöhnlichen Gerüchen oder Geräuschen sowie Überhitzung oder Rauch sofort den Netzstecker des Innengeräts ziehen oder den Netzschalter ausschalten. Andernfalls kann es zu einem Brand oder einer Betriebsstörung kommen. An die Produktverkaufsstelle wenden.

- Wenn der WLAN-Adapter heruntergefallen oder kaputt ist, die Stromversorgung durch das Innengerät unterbrechen. Andernfalls kann es zu einem Brand oder elektrischen Schlag kommen. An die Produktverkaufsstelle wenden.
- Die Stromversorgung des WLAN-Adapters durch das Innengerät unterbrechen, wenn der WLAN-Adapter über einen längeren Zeitraum nicht benutzt wird. Andernfalls kann es zu Wärmeentwicklung oder Entzündung durch Staub kommen.
- Den WLAN-Adapter nicht fallen lassen und Stöße vermeiden. Zudem keinen starken Druck auf den WLAN-Adapter ausüben. Ein unsachgemäßer Gebrauch kann zu Fehlfunktionen oder Betriebsstörungen führen.

Die folgenden Vorgaben insbesondere beachten, wenn ein Innengerät per Fernzugriff mit dem WLAN-Adapter bedient wird:

- Vor dem Betrieb sorgfältig den Zustand des Innengeräts sowie sein Umfeld prüfen und die Personen im Raum informieren, um die Sicherheit zu gewährleisten. Die Nichtbeachtung kann in einigen Fällen zum Tod führen bzw. schwere Verletzungen oder Sachschäden verursachen.
- Sicherstellen, dass das Innengerät störungsfrei arbeitet und es keine nachteiligen Auswirkungen auf Personen und den Raum gibt. Das gilt auch bei Änderung der Ventilatorstufe usw. Beispielsweise sicherstellen, dass Gegenstände nicht leicht weggeblasen werden können. Diese könnten durch den Luftstrom herunterfallen, was zu einem Brand, Verletzungen oder Sachschäden führen kann.
- Regelmäßig prüfen, ob das Innengerät korrekt eingestellt ist, z. B. Timer-Einstellungen durch eine andere Person. Ein unerwarteter Betrieb oder Stillstand kann sich auf die Gesundheit auswirken oder Tiere und Pflanzen beeinträchtigen.
- Wenn bekannt ist, dass sich jemand im Raum befindet, in dem das Innengerät installiert ist, der Person vorher mitteilen, dass das Innengerät per Fernzugriff bedient wird. Wenn sich die Person z. B. auf einer Treppenstufe befindet, kann sie durch das plötzliche Ein- oder Ausschalten des Innengeräts überrascht werden und herunterfallen. Ein abrupter Wechsel der Außen- und Innentemperaturen kann sich zudem auf die Gesundheit auswirken.
 - Die Temperaturregelung und das Ausschalten des Innengeräts sind auch mit der Fernbedienung des Innengeräts im Raum möglich.
 - Das Innengerät nicht verwenden, wenn sich nur Personen im Raum aufhalten, die die Temperatur nicht selbst regulieren können, wie z. B. Behinderte, ältere Menschen und Kleinkinder.
- Falls am Innengerät ein Problem auftritt, den Betrieb sofort einstellen und an die Verkaufsstelle wenden. Das Innengerät auch in der Fernbedienung des Innengeräts bzw. in der App ausschalten.

Hinweise zur drahtlosen Kommunikation und Funkwellen:

- Der WLAN-Adapter ist bauart zertifiziert bzw. ist bescheinigt, dass er die technischen Voraussetzungen als Funkstation zur drahtlosen Kommunikation mit niedriger Leistung gemäß den gesetzlichen Vorschriften für Funkwellen erfüllt. Daher ist eine zusätzliche Genehmigung für den Betrieb nicht erforderlich.

- WLAN-Verbindungen können abgehört werden oder böswilligen Angriffen ausgesetzt sein, da Daten über Funkwellen gesendet und empfangen werden. Die SSID und den Sicherheitsschlüssel des WLAN-Routers sowie die Anmelde-ID und das Passwort für den Fernbetrieb des WLAN-Adapters sicher aufbewahren, um zu verhindern, dass sie anderen Personen bekannt werden. Falls der WLAN-Adapter durch böswilligen Angriff per Fernzugriff gesteuert wird, die WLAN-Verbindung trennen.

2.3 Qualifikationsanforderungen des Personals

Alle elektrotechnischen Tätigkeiten dürfen ausschließlich von Elektrofachkräften ausgeführt werden.

Eine Elektrofachkraft ist eine Person, die aufgrund ihrer fachlichen Ausbildung und Erfahrung ausreichende Kenntnisse besitzt hinsichtlich

- des Einschaltens, Abschaltens, Freischaltens, Erdens und Kennzeichnens von Stromkreisen und Geräten,
- der ordnungsgemäßen Wartung und Anwendung von Schutzeinrichtungen entsprechend festgelegter Sicherheitsstandards,
- der Notversorgung von Verletzten.

Alle Arbeiten in den Bereichen Transport, Lagerung und Betrieb ausschließlich von Personendurchführen lassen, die eine Unterweisung erhalten haben. Der Betreiber sorgt dafür, dass alle Wartungs-, Inspektions- und Montagearbeiten von autorisiertem und qualifiziertem Fachpersonal ausgeführt werden, das sich durch eingehendes Studium der technischen Dokumentation informiert hat.

2.4 Unterstützte Innengeräte

Der WLAN-Adapter unterstützt folgende Produkte von Mitsubishi Heavy Industries:

Vollständige Benennung	Vollständige Benennung
Wandgerät – SRK	SRK-ZR-W*2
	SRK-ZS-W/-WT/-WB
	SRK-ZSX-W/-WT/-WB
	SRK-ZK-S
	SRK-ZR-S
	SRK-ZHX-S
	SRK-ZIX-S
	SRK-ZJX-S
	SRK-ZMX-S*1
	SRK-ZSX-S
Truhengerät – SRF	SRF-ZMX-S*2 *3
	SRF-ZS-W*2 *3
	SRF-ZSX-W*2 *3
Kanalgerät – SRR	SRR-ZM-S*2 *3
	SRR-ZS-W*2 *3

*1 Der WLAN-Adapter sollte mit diesen Modellen nur verwendet werden, wenn das jeweilige Innengerät im Jahr 2014 oder später hergestellt wurde, da andernfalls viele Funktionen in der App nicht verfügbar sind.

*2 Bei diesem Innengerät können die Energiekosten in der Smart M-Air-App nicht grafisch dargestellt werden.

*3 Die Verwendung des WLAN-Adapters mit diesem Innengerät ist möglich, wird aber nicht empfohlen.

2.5 Mitgeltende Unterlagen

Neben der vorliegenden technischen Dokumentation sind folgende Dokumente zusätzlich zu beachten:

- Technische Dokumentation des jeweiligen Klimasystems.
- Schaltpläne des jeweiligen Klimasystems.
- Schaltpläne der verwendeten Regelung.
- Technische Dokumentation der verwendeten Regelung.
- Technische Dokumentation des sonstigen Zubehörs.

2.6 Transport und Lagerung

Die Lieferung sofort nach Erhalt auf Vollständigkeit und Transportschäden prüfen. Transportschäden sofort dem Fachhändler mitteilen. Das Gerät nicht installieren und betreiben, wenn eventuell vorhandene Transportschäden die Betriebssicherheit des Geräts gefährden.

Das Gerät ist in einem Karton verpackt. Den Karton vorsichtig öffnen, ohne die Oberfläche des Geräts zu beschädigen.

Wird das Gerät nach der Auslieferung zwischengelagert, folgende Maßnahmen zum Schutz gegen Korrosion und Beschädigung durchführen:

- Gerät trocken lagern,
- Gerät möglichst im verpackten Zustand lagern.

Das Verpackungsmaterial fachgerecht entsorgen. Um Erstickungsgefahren vorzubeugen, die Kunststoffverpackungen von Kindern fernhalten und nach dem Öffnen entsorgen.

2.7 Installation

Bei der Installation des Geräts unbedingt die Spezifikationen der Stromversorgung (siehe Kapitel „4.3 Technische Daten“ auf Seite 15) und die Hinweise zur Installation (siehe Kapitel „5 WLAN-Adapter installieren“ auf Seite 17) beachten.

Elektrische Installation und Verkabelung gemäß den jeweils geltenden örtlichen Vorschriften sowie den Vorgaben des VDE und örtlicher Energieversorger ausführen.

3 Lieferumfang

- WLAN-Adapter.

Das Technische Handbuch des WLAN-Adapters steht zum Download zur Verfügung:

<https://www.s-klima.de/unterstuetzung/downloadcenter/>



Abbildung 3: QR-Code zur S-Klima-Website

Abbildung	Beschreibung
	<p>WLAN-Adapter</p>
	<p>Verbindungskabel 5-polig, vorkonfektioniert mit Steckern, Länge: 1,3 m</p>
<p style="text-align: center;">-</p>	<p>Halterung des WLAN-Adapters und Tüte mit zwei Schrauben</p>
<p style="text-align: center;">-</p>	<p>Schnellstartanleitung WLAN-Adapter mit Installationschema</p>
	<p>Typenschild</p>

Tabelle 5: Lieferumfang

4 Funktion

4.1 Produktbeschreibung

Der WLAN-Adapter ist ein Erweiterungsmodul für Innengeräte von Mitsubishi Heavy Industries. Es dient zur Anbindung eines Klimasystems an ein drahtloses Netzwerk.

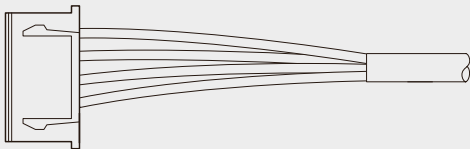
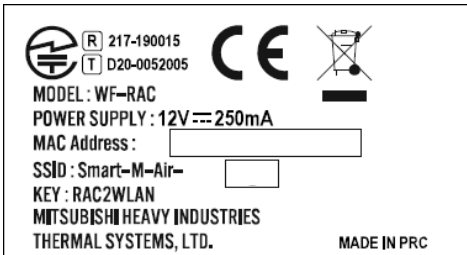
Der WLAN-Adapter wird außerhalb des Innengeräts montiert.



Abbildung 4: WLAN-Adapter

Pos.	Bezeichnung	Beschreibung
1	Reset-Taste*	Kurzes Drücken (weniger als 3 s): Reset (Neustart). Längeres Drücken (3 s oder länger): WLAN-Einstellungen werden auf die werkseitigen Einstellungen zurückgesetzt = Initialisierung (siehe auch Kapitel „9.1 Funktionen der Reset-Taste“ auf Seite 65)
2	Kommunikations-LED (orange)	Verbindungsanzeige (siehe Kapitel „4.2 Bedeutung der Status-LED“ auf Seite 15)
3	Betriebs-LED (grün)	Statusanzeige (siehe Kapitel „4.2 Bedeutung der Status-LED“ auf Seite 15)
4	Power-Taste	Längeres Drücken (2 s oder länger): Das Gerät wird ein- bzw. ausgeschaltet.
5	Einstell-Taste	Kurzes Drücken (weniger als 2 s): Die WPS-Funktion (einfache Einstellfunktion) wird aktiviert. Längeres Drücken (2 s oder länger): Die APS-Funktion (einfache Einstellfunktion) wird aktiviert.
6	Verbindungskabel	Verbindungskabel zum Innengerät.

* Die Taste mit einem Gegenstand mit dünner Spitze wie z. B. einer Stiftspitze drücken.

4.2 Bedeutung der Status-LED

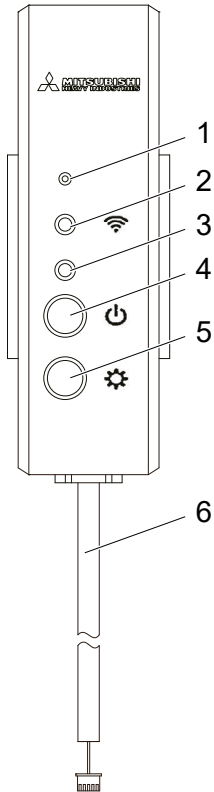
Betriebsbeschreibung	Kommunikations-LED (orange)	Betriebs-LED (grün)
Verbindung mit der WPS-Funktion	Bei Verbindung: Aus Nach erfolgreicher Verbindung: Ein (2 Sekunden lang)	Blinkt jede Sekunde auf.
Verbindung im AP-Modus	Bei Verbindung: Aus Nach erfolgreicher Verbindung: Ein (2 Sekunden lang)	Blinkt 2 Sekunden lang: Ein. Blinkt 0,5 Sekunden lang: Aus.
Nach Beginn der Kommunikation mit der App oder dem Server.	Blinkt alle 0,1 Sekunden für jede übertragene/erhaltene Information auf.	Ein
WLAN-Adapter ist aus und die LEDs sind im Menü LEDs in der App ausgeschaltet.	Aus	Aus
Bei Reset (Neustart)	Schaltet sich 10 Sekunden lang ein.	
Initialisierung	Aus	Blinkt 10 Sekunden lang 10 mal auf.
Der WLAN-Adapter ist mit keinem Innengerät verbunden.	Die LEDs blinken 10 Sekunden lang abwechselnd 3 mal grün und 3 mal orange.	
Der WLAN-Adapter ist gestört.	Die LEDs blinken 10 Sekunden lang abwechselnd 4 mal grün und 4 mal orange.	

Tabelle 6: Bedeutung der Status-LED

4.3 Technische Daten

Technische Daten WLAN-Adapter	
Stromversorgung	12 V DC (vom Innengerät)
Energieverbrauch	max. 3 W
Außenmaße	110 mm (Höhe) x 33 mm (Breite) x 16,5 mm (Tiefe)
Gewicht (Hauptgerät)	ca. 80 g
Material	Gehäuse: ABS + PC
Betriebsumgebung	Temperaturen 0 bis 40 °C, Luftfeuchtigkeit max. 75 %
Name des Geräts	WLAN-Adapter
Name des Modells	WF-RAC
Kabellänge	1,3 m
WLAN	WLAN-Standard: IEEE 802.11b/g/n 2,4 GHz Frequenzband (5 Ghz nicht unterstützt)
	Kanal: 1 bis 13 Verschlüsselungsmethode: WPA-PSK (TKIP), WPA-PSK (AES), WAP2-PSK (TKIP), WPA2-PSK (AES)
Geltende Richtlinie	2014/53/EU (Harmonisierung der Rechtsvorschriften der Mitgliedstaaten über die Bereitstellung von Funkanlagen auf dem Markt)

Tabelle 7: Technische Daten

4.4 Maßzeichnung

WLAN-Adapter

Alle Maßangaben in mm.



Abbildung 5: Vorderansicht (links), Seitenansicht (Mitte) und Rückansicht (rechts) des WLAN-Adapters.

5 WLAN-Adapter installieren

⚠ GEFAHR

Lebensgefahr durch Stromschlag.

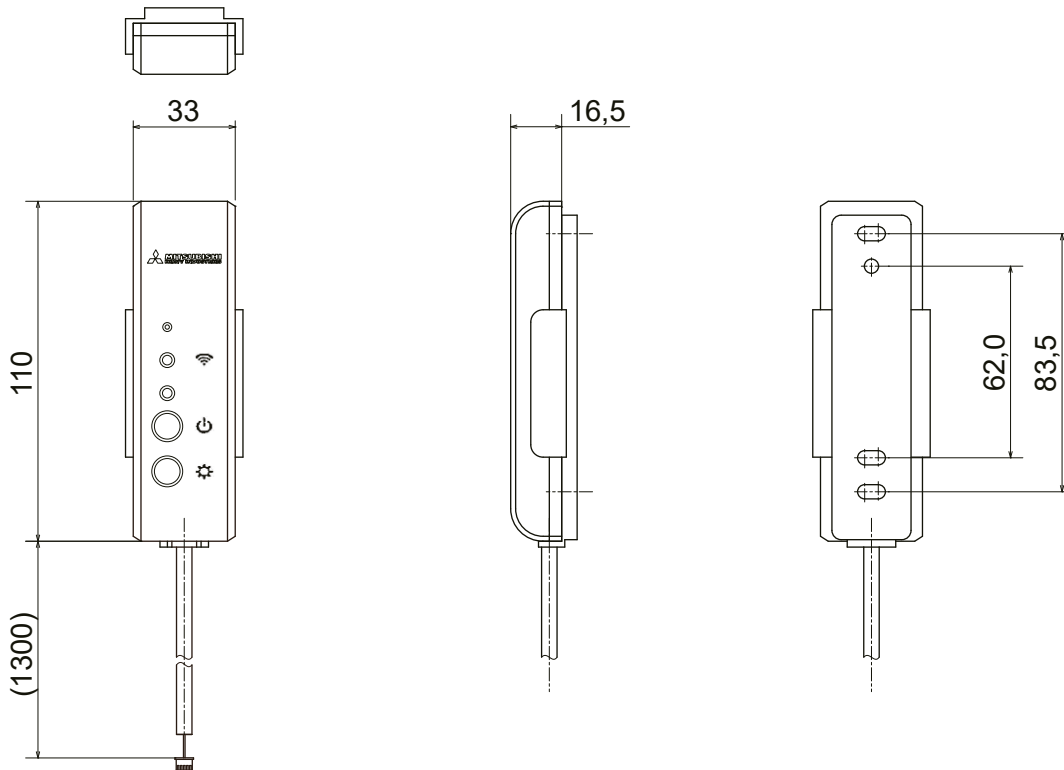
Bei Berührung spannungsführender Teile besteht unmittelbare Lebensgefahr durch Stromschlag. Der WLAN-Adapter ist nicht spritzwassergeschützt. Stromschlaggefahr und mögliche Fehlfunktion können die Folge sein.

- Den WLAN-Adapter nur im Innenbereich entsprechend den technischen Daten montieren.
- Den WLAN-Adapter vor Spritzwasser schützen.

Hinweis

Der WLAN-Adapter kann gemeinsam mit einer Infrarot-Fernbedienung, jedoch nicht mit einer Kabelfernbedienung genutzt werden.

5.1 Allgemeine Installationsbedingungen

- Das Gerät nicht in Bereichen installieren, in denen brennbare Gase austreten können.
- Das Gerät nicht in Bereichen installieren, in denen korrodierende Gase (z. B. Schwefelsäuregas) austreten können.
- Das Gerät nicht in Bereichen installieren, in denen mit flüchtigen brennbaren Substanzen umgegangen wird.
- Das Gerät nur in trockenen und frostfreien Innenräumen installieren.
- Das Gerät nicht in der Nähe von Geräten installieren oder verwenden, die elektromagnetische Felder oder Hochfrequenz-Oberwellen erzeugen. Geräte wie Inverter, Notstromgeneratoren, Transformatoren, Schaltnetzteile, Modems, medizinische Hochfrequenzgeräte und Telekommunikationsausrüstung können das Gerät beeinträchtigen und Funktionsstörungen und Ausfälle herbeiführen. Außerdem kann das Gerät seinerseits medizinische Ausrüstung und Telekommunikationsausrüstung beeinträchtigen und deren Funktion stören oder Ausfälle herbeiführen.
- Das Gerät nicht in Bereichen installieren, in denen Wärmestrahlung von anderen Wärmequellen das Gerät beeinträchtigen kann.
- Das Gerät nicht in Bereichen ohne ausreichende Luftzirkulation installieren.
- Das Gerät nicht in Bereichen mit direkter Sonneneinstrahlung installieren.
- Das Gerät nicht in Bereichen installieren, in denen Wasser verspritzt werden kann, z. B. in Wäschereien.
- Die Kabel, die am Gerät angeschlossen werden, mit geeigneten Mitteln gegen Zugbelastung sichern.
- Das Gerät nicht an einem Ort installieren, der sich in Reichweite von Kleinkindern befindet. Eine unsachgemäße Installation kann zu Verletzungen führen.
- Sicherstellen, dass der Untergrund stabil ist, um Verletzungen zu vermeiden.
- Das Gerät kann nicht direkt an Telekommunikationsleitungen angeschlossen werden. Wenn der WLAN-Adapter mit dem Internet verbunden wird, sicherstellen, dass für den Zugang ein Router verwendet wird.

- Wenn die Kommunikation aufgrund von Interferenzen von Funkwellen, z. B. durch eine Mikrowelle oder ein schnurloses Telefon gestört ist, wird die Kommunikation per WLAN erschwert. Sicherstellen, dass der WLAN-Adapter so installiert wird, dass z. B. ein schnurloses Telefon mindestens 1 m entfernt ist.
- Sicherstellen, dass am Installationsort zwischen dem WLAN-Adapter und einem WLAN-Router keine Hindernisse wie z. B. Metall und Stahlbeton bestehen, an denen Funkwellen schlecht übertragbar sind. Andernfalls kann es sein, dass der WLAN-Adapter nicht funktioniert.

5.2 Elektrischer Anschluss

Die Betriebsspannung beträgt 12 V DC, 250 mA.

Der WLAN-Adapter wird von dem Innengerät über das mitgelieferte Verbindungskabel mit Spannung versorgt.

▲ GEFAHR

Lebensgefahr durch Stromschlag.

Bei Berührung spannungsführender Teile besteht unmittelbare Lebensgefahr durch Stromschlag. Den WLAN-Adapter ausschließlich von Elektrofachkräften montieren, anschließen und in Betrieb nehmen lassen.

- Zum Lösen der Steckverbindungen die Anlage und das Gerät immer spannungsfrei schalten und für die Dauer der Bearbeitung gegen Wiedereinschalten sichern.

▲ WARNUNG

Gefahr durch locker sitzende elektrische Verbindungen.

Nach dem Transport/Anlieferung die elektrischen Verbindungen auf festen Sitz überprüfen und gegebenenfalls nachziehen!

5.3 WLAN-Adapter montieren

Voraussetzung

- Betreffende Anlage ist spannungsfrei geschaltet und gegen Wiedereinschalten gesichert.

Hinweis

Kabellänge beachten.

Bei der Montage beachten, dass das Verbindungskabel 1,3 m lang ist.



Abbildung 6: Anschluss des WLAN-Adapters an das Innengerät

Pos.	Benennung
1	CNS-Kontakt
2	Innengeräteplatine von Mitsubishi Heavy Industries
3	Steckverbinder des Verbindungskabels (für CNS-Kontakt)
4	Verbindungskabel
5	WLAN-Adapter
6	Innengerät

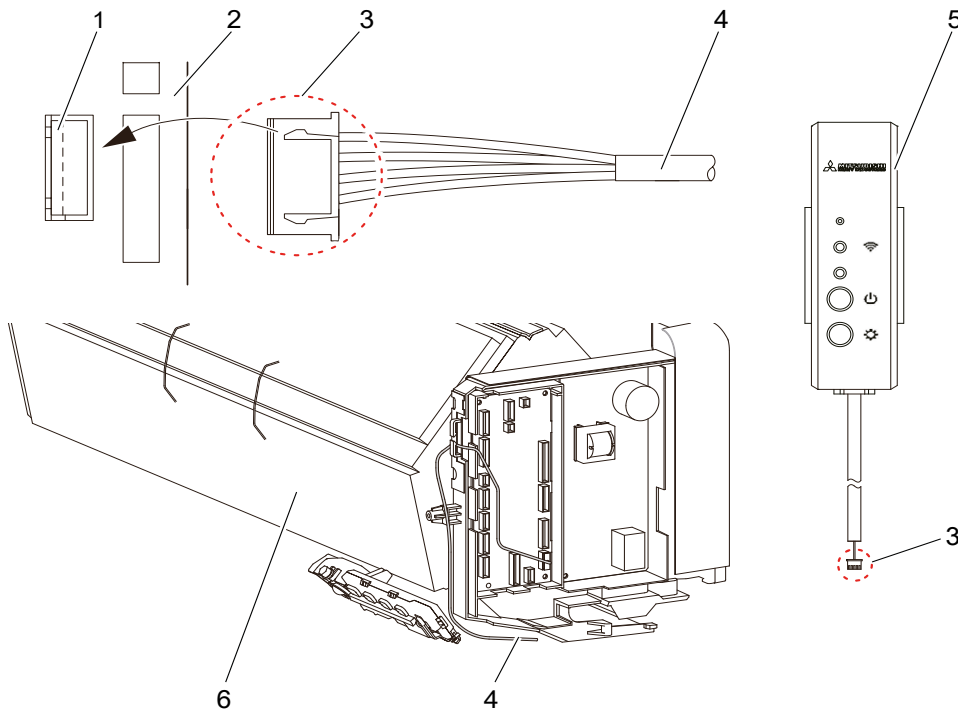

Abbildung 7: WLAN-Adapter an CNS-Kontakt des Innengeräts anschließen

Pos.	Benennung
1	Innengeräteplatine mit CNS-Kontakt (Steckkontakt für Verbindungskabel)
2	Verbindungskabel
3	Platine des WLAN-Adapters mit CN1-Kontakt (Steckkontakt für Verbindungskabel)

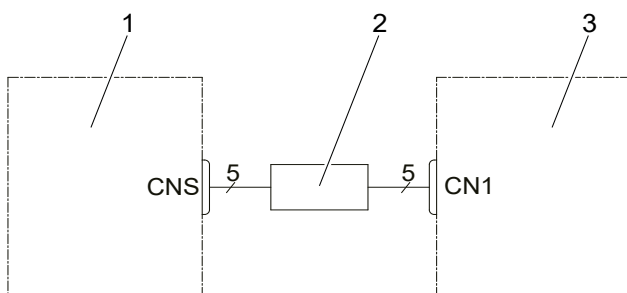

Abbildung 8: Halterung des WLAN-Adapters

Pos.	Benennung
1	WLAN-Adapter
2	Verbindungskabel
3	Halterung des WLAN-Adapters
4	Bohrungen für die Montage
5	Schrauben

Vorgehensweise

1. Die Verkleidung des Innengeräts entfernen.
2. Verbindungskabel von unten ins Innengerät einführen (siehe Pos. 4 in Abb. „Abbildung 6: Anschluss des WLAN-Adapters an das Innengerät“ auf Seite 19).
3. Steckverbinder des Verbindungskabels auf den Steckplatz CNS auf der Innengeräteplatine stecken (siehe Pos. 1 und 2 in Abb. „Abbildung 6: Anschluss des WLAN-Adapters an das Innengerät“ auf Seite 19).

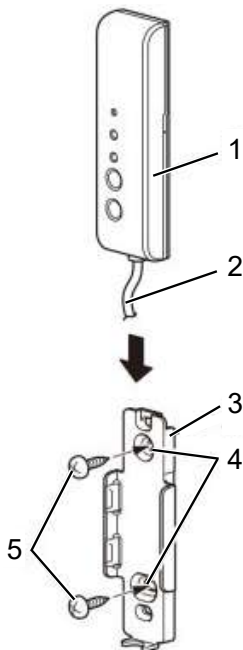
Hinweis

Falls das Verbindungskabel zu lang ist, den Rest lose in einem geeigneten Bereich auf der Rückseite des Innengeräts unterbringen.

4. Die Verkleidung des Innengeräts anbringen.
5. Die Halterung des WLAN-Adapters außerhalb des Innengeräts an geeigneter Stelle mit den mitgelieferten Schrauben montieren (siehe „Abbildung 8: Halterung des WLAN-Adapters“ auf Seite 20).
6. Den WLAN-Adapter in die Halterung einsetzen.

Ergebnis

- Der WLAN-Adapter ist montiert und kann in Betrieb genommen werden.

5.4 Smart M-Air-App installieren

Zu beachten:

- Die App ist kostenlos. Für den Download und die Ausführung können Verbindungsgebühren anfallen.
- Die App und die Download-Serviceanbieter Google Play und App Store können sich in Zukunft ändern.
- Die App kann auf einem mobilen Endgerät wie einem Smartphone installiert werden. Für das Betriebssystem Android ist eine Installation auch auf einem Tablet möglich, für iOS (iPhone) derzeit noch nicht.
- Zur Bedienung der App siehe Kapitel „7 WLAN-Adapter bedienen“ auf Seite 25.

Die App je nach Betriebssystem (Android oder iOS) wie nachstehend beschrieben auf dem mobilen Endgerät installieren. Die Funktionen der App sind in beiden Betriebssystemen identisch.

Android:

1. **Google Play** öffnen.
2. Nach Smart M-Air suchen.
3. Zur Installation der App den auf dem Bildschirm angezeigten Anweisungen folgen.

iOS (iPhone):

1. **App Store** öffnen.
2. Nach Smart M-Air suchen.
3. Zur Installation der App den auf dem Bildschirm angezeigten Anweisungen folgen.

Hinweis

Nachdem das mobile Endgerät mit dem WLAN-Router verbunden ist, kann die Verbindungsqualität am Installationsort des Innengeräts geprüft werden. Wenn alle oder alle bis auf einen Balken auf dem mobilen Endgerät angezeigt werden, ist die Verbindungsqualität voraussichtlich ausreichend. Diese wird allerdings auch durch Hindernisse, Funkwellen anderer Geräte usw. beeinflusst.

6 WLAN-Adapter in Betrieb nehmen

Die Verbindung kann mit einem WLAN-Router mit WPS-Funktion oder AP-Funktion hergestellt werden. Für die technischen Voraussetzungen des WLAN-Routers Kapitel „4.3 Technische Daten“ auf Seite 15 beachten.

Zudem beachten:

- Für die Nutzung des WLAN-Adapters wird eine WLAN-Verbindung benötigt, sodass eine LAN-Verbindung mit Netzwerkkabel nicht ausreichend ist.
- Mit einem mobilen WLAN-Adapter oder WLAN-Repeater kann die Funktion nicht garantiert werden.
- Geräte für ein Home Energy Management System (HEMS), die das eConet lite-Kommunikationsprotokoll unterstützen, können nicht angeschlossen bzw. verwendet werden.

6.1 Verbindung mit WLAN-Router herstellen und Innengeräte finden

Voraussetzung

- Der WLAN-Adapter ist ordnungsgemäß installiert (siehe „5 WLAN-Adapter installieren“ auf Seite 17).
- Ein Internetzugang und erforderliche Hardware (Modem, Optische Netzwerkeinheit usw.) sind vorhanden.
- Ein WLAN-Router mit WLAN-Zugriffspunkt ist vorhanden.
- Ein mobiles Endgerät (Smartphone bzw. Tablet) ist verfügbar. Unterstützte Betriebssysteme: Android 8 bis 12, iOS auf iPhone 12 bis 15.
- Die App ist auf dem mobilen Endgerät installiert (siehe „5.4 Smart M-Air-App installieren“ auf Seite 21) und so weit konfiguriert, dass Innengeräte erkannt werden können (siehe Kapitel „7.1.1 Funktionen der App“ auf Seite 25 bis „7.1.3 Nutzung der App vorbereiten“ auf Seite 26 bis zum Abschnitt „Innengerät erkennen“ auf Seite 31).

Vorgehensweise

1. Auf dem mobilen Endgerät unter Einstellungen die Option WLAN öffnen.
2. Die SSID des zu verwendenden WLAN-Adapters wählen.
3. Das Passwort eingeben.
Das mobile Endgerät ist per WLAN mit dem Router verbunden.



Hinweis

Ein Innengerät kann mit bis zu vier mobilen Endgeräten bedient werden.

4. Die Verbindung per WPS oder AP herstellen (siehe Kapitel „6.1.1 Verbindung mit WLAN-Router mit WPS-Funktion“ bzw. „6.1.2 Verbindung mit WLAN-Router mit AP-Funktion“ auf Seite 23).

6.1.1 Verbindung mit WLAN-Router mit WPS-Funktion

Hinweis

Die Tasten auf dem Router sehen oft wie folgt aus:   

Bei Unklarheiten die Bedienungsanleitung des Routers beachten. Um eine andere automatische Verbindungsfunktion als WPS zu nutzen, die Taste am Router drücken, die in der Bedienungsanleitung des Routers genannt wird.

Um per Knopfdruck eine WLAN-Verbindung herzustellen, die WPS-Funktion wie folgt verwenden:

1. Die Power-Taste des WLAN-Adapters mindestens 2 Sekunden lang drücken.
Das Gerät wird von Aus auf Ein geschaltet und die Betriebs-LED am WLAN-Adapter bleibt an.
2. Die Einstell-Taste am WLAN-Adapter weniger als 2 Sekunden lang drücken, um den WPS-Modus zu aktivieren.
3. Sicherstellen, dass die Betriebs-LED am WLAN-Adapter aufblinkt (jede Sekunde).
4. Innerhalb von 2 Minuten die WPS-Taste am Router drücken.

Hinweis

Zwischen dem WPS-Modus und dem AP-Modus kann nicht direkt gewechselt werden. Wenn die Taste nicht innerhalb von 2 Minuten gedrückt wird, muss im WPS-Modus 2 Minuten gewartet werden, um die Einstellung erneut vorzunehmen.

5. Die Schritte 1 bis 4 nach 2 Minuten wiederholen.
Die Kommunikations-LED leuchtet 2 Sekunden lang auf, wenn die Verbindung hergestellt ist.
6. Die Smart M-Air-App starten.
7. Auf der Seite **Übersicht Innengeräte** die Schaltfläche **Innengeräte suchen** wählen.
Sicherstellen, dass ein Eintrag für das neu erkannte Innengerät hinzugefügt ist.
Falls das Innengerät nicht angezeigt wird, sicherstellen, dass die Schritte 1 bis 5 korrekt ausgeführt wurden und gegebenenfalls wiederholen.
Falls keine Verbindung besteht, mindestens zwei Minuten warten, bis die grüne LED konstant leuchtet und die Schritte 2 bis 5 wiederholen.
Gegebenenfalls **Innengeräte suchen** wählen, um die Seite zu aktualisieren.

Hinweis

Falls das Innengerät auch nach einem erneuten Versuch nicht angezeigt wird, ist eventuell die maximale Anzahl an Innengeräten mit dem WLAN-Router verbunden, der WLAN-Router ist nicht in Betrieb oder eine Störung liegt vor. Die Bedienungsanleitung des Routers verwenden und Kapitel „9 Störungsbehebung“ auf Seite 65 beachten.

8. Sicherstellen, dass die letzten 6 Ziffern der SSID, die auf dem WLAN-Adapter angegeben ist, als Name des Innengeräts angezeigt werden.

6.1.2 Verbindung mit WLAN-Router mit AP-Funktion

Um eine WLAN-Verbindung ohne WPS herzustellen, die AP-Funktion wie folgt verwenden:

1. Die Power-Taste des WLAN-Adapters mindestens 2 Sekunden lang drücken.
Das Gerät wird von Aus auf Ein geschaltet und die Betriebs-LED am WLAN-Adapter bleibt an.
2. Die Einstell-Taste am WLAN-Adapter mindestens 2 Sekunden lang drücken, um den AP-Modus zu aktivieren.
3. Sicherstellen, dass die Betriebs-LED am WLAN-Adapter aufblinkt (Ein für 2 Sekunden und dann Aus für 0,5 Sekunden).

Hinweis

Zwischen dem WPS-Modus und dem AP-Modus kann nicht direkt gewechselt werden. Wenn die obenstehenden Schritte 1 bis 3 nicht innerhalb von 5 Minuten ausgeführt werden, muss im AP-Modus 5 Minuten gewartet werden, um die Einstellung erneut vorzunehmen.

4. Die Schritte 1 bis 3 nach 5 Minuten wiederholen.
5. Die Smart M-Air-App starten.
6. Auf der Seite **Übersicht Innengeräte** die Schaltfläche **Innengeräte suchen** wählen. Sicherstellen, dass ein Eintrag für das neu erkannte Innengerät hinzugefügt ist. Falls das Innengerät nicht angezeigt wird, sicherstellen, dass die Schritte 1 bis 4 korrekt ausgeführt wurden und gegebenenfalls wiederholen. Gegebenenfalls **Innengeräte suchen** wählen, um die Seite zu aktualisieren.

Hinweis

Falls das Innengerät auch nach einem erneuten Versuch nicht angezeigt wird, ist eventuell die maximale Anzahl an Innengeräten mit dem WLAN-Router verbunden, der WLAN-Router ist nicht in Betrieb oder eine Störung liegt vor. Die Bedienungsanleitung des Routers verwenden und Kapitel „9 Störungsbehebung“ auf Seite 65 beachten.

7. Sicherstellen, dass die letzten 6 Ziffern der SSID, die auf dem WLAN-Adapter angegeben ist, als Name des Innengeräts angezeigt werden. Die Kommunikations-LED leuchtet 2 Sekunden lang auf, wenn die Verbindung hergestellt ist.

7 WLAN-Adapter bedienen

Für die Bedienung des WLAN-Adapters beachten:

- Die Smart M-Air-App für den WLAN-Adapter kann gemeinsam mit einer Infrarot-Fernbedienung, jedoch nicht mit einer Kabelfernbedienung genutzt werden.
- Wenn die App und die Infrarot-Fernbedienung genutzt werden, hat die zuletzt verwendete Bedienweise Vorrang. Nachdem ein Innengerät mit der App eingeschaltet wurde, gelten die Einstellungen zur Bedienart usw. in der App bei der Bedienung.
- Nachdem die Infrarot-Fernbedienung verwendet wurde, kann die App erst nach 1 Minute Wartezeit genutzt werden.
- Nach einem Stromausfall muss der WLAN-Adapter nicht neu gestartet werden.
- Wenn ein anderes mobiles Endgerät verwendet wird, die App darauf installieren. Bei der Zugriffsart Zugriff über Internet (siehe Kapitel „7.1.2 Zugriffsarten“ auf Seite 26) mit der E-Mail-Adresse einloggen, die auf dem vorherigen mobilen Endgerät verwendet wurde.
- Wenn der WLAN-Adapter an einem anderen Ort aufgestellt wird, müssen die Einstellungen nur neu vorgenommen werden, wenn sich der WLAN-Zugriffspunkt geändert hat. In dem Fall sicherstellen, dass der WLAN-Adapter eine Verbindung mit dem WLAN-Zugriffspunkt herstellen kann.
- Wenn sich der WLAN-Zugriffspunkt geändert hat, muss der WLAN-Adapter neu mit dem WLAN-Zugriffspunkt verbunden werden, bevor das bzw. die Innengeräte wieder mit der App bedient werden können.
- Wenn die App versehentlich gelöscht bzw. deinstalliert wurde, die App erneut installieren und wie folgt vorgehen:
 - Wenn vor dem Deinstallieren der App die Zugriffsart **Zugriff über Internet** verwendet wurde, erneut ein Benutzerkonto anlegen und die alte registrierte E-Mail-Adresse verwenden. Eine E-Mail zur Bestätigung wird in dem Fall nicht versendet. In der App anmelden und das Innengerät suchen (siehe „Innengerät erkennen“ auf Seite 31), um es neu zu registrieren.
 - Wenn vor dem Deinstallieren der App die Zugriffsart **Zugriff lokal/Internet** verwendet wurde, das Innengerät suchen (siehe „Innengerät erkennen“ auf Seite 31), um es neu zu registrieren.

7.1 Smart M-Air-App bedienen

7.1.1 Funktionen der App

Innengeräte können in jedem Raum zu Hause oder per Fernzugriff bedient werden.

Wesentliche Funktionen sind:

- Konfigurieren jedes Innengeräts für jeden Wochentag.
- Prüfen des Energieverbrauchs eines Innengeräts.
- Einstellen des Ausschalt-Erinnerungsalarms.
- Alarmer, wenn bei einem Innengerät Fehlermeldungen vorliegen.

Hinweis

Alle Abbildungen der Smart M-Air-App in diesem Kapitel wurden als Screenshots in iOS (iPhone) erstellt. Die Abbildungen können unter dem Betriebssystem Android abweichen.



Abbildung 9: Übersicht Innengeräte (links) und Übersichtsseite des Innengeräts (rechts)

Je nach Art des angeschlossenen Innengeräts sind die folgenden Funktionen nicht verfügbar:

- Hor. Lamelle, 3D AUTO, Abwesenheitsbetrieb, Übersicht Energiezähler

7.1.2 Zugriffsarten

Zugriff über Internet

Bei dieser Zugriffsart kann das erkannte Innengerät über die App auf dem mobilen Endgerät bedient werden, wenn der Bediener nicht vor Ort ist. Das Innengerät kann auch zu Hause über die App auf dem mobilen Endgerät gesucht und bedient werden.

Zugriff über lokales Netzwerk

Bei dieser Zugriffsart kann ein Innengerät zu Hause über die App auf dem mobilen Endgerät erkannt und bedient werden. Dabei ist kein Datenaustausch mit dem Server erforderlich. Die Bedienung ist bei dieser Zugriffsart nur vor Ort möglich.

Demobetrieb

Wenn kein Innengerät zur Bedienung mit der App auf dem mobilen Endgerät vorhanden ist, kann im Demobetrieb eine Bedienung per Fernzugriff simuliert werden.

7.1.3 Nutzung der App vorbereiten

Einstellungen auf dem mobilen Endgerät



Abbildung 10: WLAN-Verbindung auf dem mobilen Endgerät

1. Auf dem mobilen Endgerät eine WLAN-Verbindung herstellen.

App initialisieren

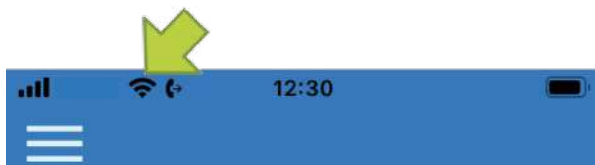

Abbildung 11: Symbol M-Air

1. Das Symbol M-Air wählen.
Die App startet.



Abbildung 12: Start der App



Abbildung 13: Sprache und Zeitzone

Nach dem Start wird die Seite **Sprache und Zeitzone** angezeigt.

1. Die Sprache wählen, in der die App genutzt werden soll.
2. Die Zeitzone des Ortes wählen, an dem das Innengerät installiert ist.
3. Die Einheit der Temperaturanzeige wählen.
4. Die Schaltfläche  rechts oben wählen, um die Einstellungen zu speichern.



Abbildung 14: Nutzungsbedingungen bei iOS

Die Seite **Nutzungsbedingungen** wird angezeigt.

1. Den Text aufmerksam bis zum Ende lesen.

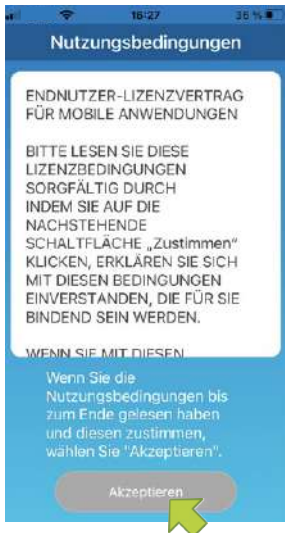

Abbildung 15: Startseite mit Zugriffsarten

1. Auf der Startseite die gewünschte Zugriffsart wählen.

Zugriff über Internet

Zugriff über Internet wählen, um die App per Fernzugriff zu bedienen und um optionale Funktionen wie den Wochen-Timer zu nutzen.

Siehe „Neu registrieren“ auf Seite 29.

Zugriff über lokales Netzwerk

Zugriff nur lokal wählen, um die App nur zu Hause zu bedienen. Einige Funktionen sind eingeschränkt, aber es kann jederzeit zu **Zugriff über Internet** gewechselt werden.

Siehe Kapitel „7.1.13 App-Einstellungen ändern“ auf Seite 59.

Demobetrieb

Demobetrieb wählen, um Funktionen der App zu testen. Dabei stehen nur einige Funktionen zur Verfügung.

Siehe „Demobetrieb“ auf Seite 26.



Abbildung 16: Neu registrieren

Neu registrieren

1. Die Schaltfläche **Neu registrieren** wählen, um ein Benutzerkonto anzulegen.

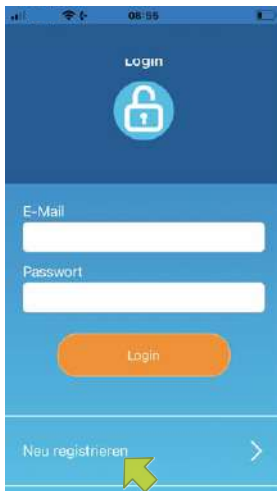

Abbildung 17: Umgang personenbezogener Daten

2. Den Text **Umgang personenbezogener Daten** unten auf der Seite aufmerksam bis zum Ende lesen.
3. Um zuzustimmen und die App zu verwenden, **Akzeptieren** wählen. Die Seite **Neu registrieren** wird angezeigt.



Abbildung 18: E-Mail-Adresse und Passwort eingeben

- Die E-Mail-Adresse und das Passwort eingeben.
- Die Schaltfläche **Neu registrieren** wählen.
Das Fenster **Neu registrieren** wird angezeigt.

Hinweis

Das Passwort muss 8 bis 16 Zeichen lang sein und mindestens einen Buchstaben und eine Ziffer enthalten. Die E-Mail-Adresse muss auf dem mobilen Endgerät abrufbar sein. Die E-Mail-Adresse darf in der App nur auf einem einzigen mobilen Endgerät verwendet werden.



Abbildung 19: Benutzerkonto anlegen

- Die Schaltfläche **OK** wählen.
Die E-Mail mit dem Link zur Authentifizierungsseite wird an die eingegebene E-Mail-Adresse versendet. Den Link innerhalb von 24 Stunden nach der Registrierung anklicken.
Nach der Registrierung wird die Seite Login angezeigt.



Abbildung 20: Registrierte E-Mail-Adresse und Passwort eingeben

7. Die registrierte E-Mail-Adresse und das Passwort eingeben.
8. Die Schaltfläche **Login** wählen.

Hinweis

Wenn das Passwort vergessen wurde und ein Login nicht möglich ist, **Passwort vergessen?** wählen und ein neues festlegen. Siehe „Passwort zurücksetzen“ auf Seite 59.

Hinweis

Ein Benutzerkonto kann nur auf einem einzigen mobilen Endgerät verwendet werden. Nach einem Login auf einem zweiten mobilen Endgerät wird der Benutzer zu einem erneuten Login aufgefordert, wenn er bereits auf dem ersten eingeloggt ist.

Innengerät erkennen

Auf der Seite **Übersicht Innengeräte** kann ein Innengerät gesucht und registriert werden, um es zu bedienen.



Abbildung 21: Innengeräte suchen und wählen

1. Die Schaltfläche **Innengeräte suchen** wählen.
Der Innengerätename (siehe rot markierter Bereich) entspricht den letzten 6 Zeichen der SSID auf dem Etikett des WLAN-Adapters.



Abbildung 22: Fenster lokales Netzwerk durchsuchen unter iOS

Hinweis

Die Schaltfläche **JA** wählen, wenn unter iOS ein Fenster angezeigt wird, in dem gefragt wird, ob die App das lokale Netzwerk durchsuchen darf.

Wenn versehentlich die Schaltfläche **Nicht erlauben** gewählt wurde, die Einstellungen zum lokalen Netzwerk in der iOS-Version der App auf **EIN** ändern und danach erneut die Schaltfläche **Innengeräte suchen** wählen.

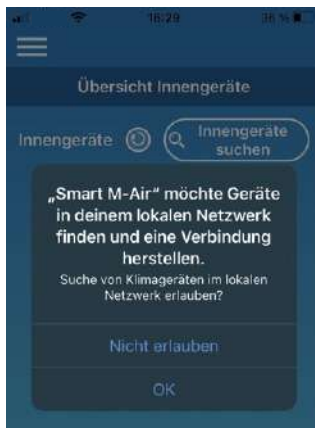
2. Wenn die Meldung zur Registrierung des Innengeräts angezeigt und gefragt wird, ob es registriert werden soll, die Schaltfläche **JA** in der angezeigten Meldung wählen.
Das Innengerät ist registriert.

Wenn das Innengerät nicht in **Übersicht Innengeräte** angezeigt wird, Kapitel „9.3 Fehler in der Smart M-Air-App“ auf Seite 65 beachten.



Abbildung 23: Registriertes Innengerät

Innengerät löschen

Auf der Seite **Übersicht Innengeräte** kann ein Innengerät gelöscht werden, um es aus der Übersicht zu entfernen.



Abbildung 24: Übersicht Innengeräte

1. Bei Bedarf die Schaltfläche **Innengeräte suchen** wählen.
2. Das zu löschende Innengerät wählen und die Schaltfläche 2 Sekunden lang gedrückt halten. Ein Fenster wird angezeigt, in dem gefragt wird, ob das Innengerät gelöscht werden soll.
3. Die Schaltfläche **JA** wählen.
Das Innengerät ist gelöscht.

WLAN-Einstellungen für das Innengerät

Wenn der WLAN-Router kein WPS unterstützt, die WLAN-Einstellungen zur Bedienung des Innengeräts manuell vornehmen.

1. In den AP-Modus des WLAN-Routers wechseln.
2. Auf dem mobilen Endgerät mit **Smart M-Air-XXXX** verbinden.

Hinweis

XXXX steht für die vier letzten alphanumerischen Zeichen der MAC-Adresse des WLAN-Routers. Die vollständige MAC-Adresse steht auf dem Etikett des WLAN-Routers.



Abbildung 25: Innengeräte suchen

3. Auf der Seite **Übersicht Innengeräte** die Schaltfläche **Innengeräte suchen** wählen.
Das Innengerät wird angezeigt.

- Die Schaltfläche **WLAN-Einst.** wählen.
Ein Fenster mit der Aufforderung, die Standortinformationen zu übermitteln wird angezeigt.
- Die Schaltfläche wählen, mit der der Übermittlung der Standortinformationen zugestimmt wird.



Abbildung 26: SSID und WLAN-Passwort

Wenn das Netzwerk in der angezeigten Liste gewählt wird, an dem Einstellungen vorgenommen werden sollen, wird die SSID im Eingabefeld **SSID** angezeigt.

- Das WLAN-Passwort in das Eingabefeld **Passwort** eingeben.
- Die Schaltfläche  rechts oben wählen, um die Einstellungen zu speichern.

Wenn die WLAN-Einstellungen abgeschlossen sind, ist das Innengerät registriert.



Abbildung 27: Registriertes Innengerät

Namen für ein Innengerät festlegen

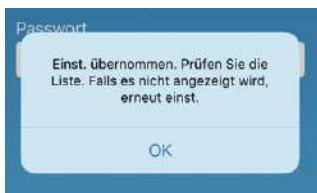

Abbildung 28: Namen für ein Innengerät festlegen

Um den Namen eines Innengeräts in der App auf Seiten wie z. B. **Übersicht Innengeräte** zu ändern, wie folgt vorgehen:

- Die Schaltfläche **Konfig.** wählen, um genaue Angaben zum Innengerät zu sehen.
Die Übersichtsseite des Innengeräts wird angezeigt.



Abbildung 29: Namen für ein Innengerät ändern

- Den Namen eines Innengeräts wählen und ihn 1 Sekunde lang gedrückt halten. Das Fenster **Innengerätename ändern** wird angezeigt.



Abbildung 30: Neuen Namen für ein Innengerät eingeben

- Einen neuen Namen für das Innengerät eingeben.
- Die Schaltfläche **JA** wählen. Der neue Name des Innengeräts wird angezeigt.



Abbildung 31: Geänderter Name des Innengeräts

7.1.4 Grundlegende Funktionen



Abbildung 32: Innengerät ein- und ausschalten

Innengerät ein- und ausschalten

1. Die Schaltfläche **EIN** oder **AUS** neben dem betreffenden Innengerät wählen.
Die Einstellung wurde übernommen, wenn sich die Farbe der Schaltfläche ändert. Wenn das Innengerät aus ist, ist die Schaltfläche ausgegraut.
2. Die Schaltfläche  wählen, um zu aktualisieren.

Hinweis

Wenn die Einstellungen für das Innengerät per Fernzugriff vorgenommen werden, kann es bis zu eine Minute dauern, bis die Einstellung übernommen wird.







Abbildung 33: Innengerät wählen

Betriebsart ändern

1. Über die Schaltfläche **Konfig.** ein Innengerät auf der Seite **Übersicht Innengeräte** wählen.



Abbildung 34: Betriebsart ändern

2. Die gewünschte Betriebsart von **Auto** bis **Entf.** wählen.
 wird angezeigt, wenn das Innengerät im Reinigungsbetrieb ist. Um den Reinigungsbetrieb zu verlassen,  wählen.
 wird angezeigt, wenn der Wochen-Timer in der App eingestellt wird.
 wird angezeigt, wenn die App vor Ort verwendet wird, dort das Innengerät eingestellt wird und mit der App verbunden ist.

Soll-Raumtemperatur ändern



Abbildung 35: Temperatur ändern

1. Die Soll-Raumtemperatur einstellen über die Schaltflächen  / . Die aktuelle Temperatur wird im Kreis angezeigt.



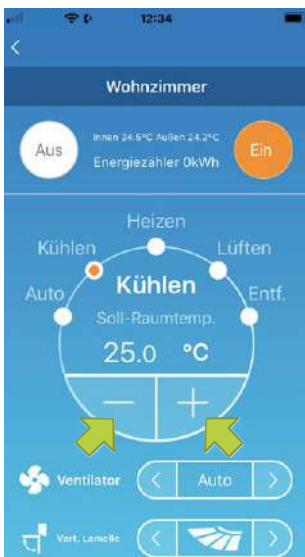

Abbildung 36: Betriebsart Lüften

Wenn die Betriebsart **Lüften** gewählt ist, wird --.-- im Bereich **Soll-Raumtemp.** angezeigt.

Ventilatorstufe und Luftstromrichtung ändern



Abbildung 37: Ventilatorstufe und die Luftstromrichtung einstellen

Die Ventilatorstufe und die Luftstromrichtung einstellen über die Schaltflächen  /  in den Menüs **Ventilator**, **Vert.-Lamelle** und **Hor.-Lamelle**.

Abwesenheitsbetrieb ändern



Abbildung 38: Abwesenheitsbetrieb ändern

Wenn der Schieberegler im Menü **Abwesenheitsbetrieb** auf **EIN** steht, können die Betriebsart und die Soll-Raumtemperatur wie folgt eingestellt werden:

- Kühlen: **Soll-Raumtemp.** 31 bis 33 °C (in Schritten von 1 °C)
- Heizen: **Soll-Raumtemp.** 10 bis 17 °C (in Schritten von 1 °C)

Als Betriebsart kann nur **Kühlen** oder **Heizen** gewählt werden.

7.1.5 Favoriten verwenden

Mit den Favoriten können die bevorzugten Einstellungen der Betriebsart und für **Soll-Raumtemp.**, **Lüften**, **Vert. Lamelle** und **Hor. Lamelle** gespeichert werden.



Abbildung 39: Favoriten

1. Auf der Übersichtsseite des Innengeräts die Schaltfläche **Favorit 1** oder **Favorit 2** wählen und diese 1 Sekunde lang gedrückt halten.
Die Seite **Favoriteneinstellungen** wird angezeigt.



Abbildung 40: Favoriten speichern



2. Favoriten für jede Einstellung festlegen und die Schaltfläche  wählen, um die Einstellungen zu speichern.
3. Die Schaltfläche  links oben wählen, um zur vorherigen Seite zurückzukehren.



Abbildung 41: Bevorzugte Einstellungen übernehmen

- Bei Bedarf die Schaltfläche **Favorit 1** oder **Favorit 2** wählen, um die gespeicherten bevorzugten Einstellungen zu übernehmen.



Abbildung 42: Favoritennamen ändern

- Um den Namen von **Favorit 1** oder **Favorit 2** zu ändern, auf der Seite **Favoriteneinstellungen** die Schaltfläche wählen und diese circa 1 Sekunde lang gedrückt halten. Das Fenster **Favoritname bearbeiten** wird angezeigt.



Abbildung 43: Favoritennamen eingeben und bestätigen

- Den neuen Favoritennamen eingeben.
- Die Schaltfläche **JA** wählen.



Abbildung 44: Geänderter Favoritenname

7.1.6 Erweiterte Konfiguration verwenden

Über die erweiterte Konfiguration können z. B. Einstellungen zu LEDs und Meldungen bzw. Push-Benachrichtigungen vorgenommen und geprüft werden, wie viele Nutzer für ein Innengerät angelegt sind.

- Bei der Zugriffssart **Zugriff nur lokal** können nur Einstellungen an **Abwesenheitsbetrieb**, **Zwangsbetrieb: Kühlen** und **LEDs** vorgenommen werden.
- Bei der Zugriffssart **Demobetrieb** ist die erweiterte Konfiguration nicht verfügbar.
- Über **App-Einst.** im Hauptmenü kann zur Zugriffssart **Zugriff über Internet** gewechselt werden. Siehe Kapitel „7.1.13 App-Einstellungen ändern“ auf Seite 59.



Abbildung 45: Erweiterte Konfiguration verwenden

1. Die Schaltfläche **Erw. Konfig.** im unteren Bereich der Übersichtsseite des Innengeräts wählen.
Die Seite **Erw. Konfig.** wird angezeigt. Standardmäßig ist nur **LEDs** auf **EIN** gestellt.



Abbildung 46: Geänderte Einstellungen speichern

2. Nach Bedarf die Schaltfläche **EIN** oder **AUS** und die Schaltfläche  rechts oben wählen, um die geänderten Einstellungen zu speichern.

Hinweis

Die Funktionen **Ausschalt-Er.-Alarm**, **Fehlermeldung**, **Grenzw.-Temp.-Alarm** und **Überwachungsfkt.** können bei der Zugriffsart **Zugriff über Internet** verwendet werden.

Ausschalt-Erinnerungsalarm

Bei einem Abstand von mehr als 1 km von dem betreffenden Innengerät können Push-Benachrichtigungen in der App auf dem mobilen Endgerät empfangen werden.

Um Nachrichten zum Ausschalt-Erinnerungsalarm zu erhalten, wie folgt vorgehen:

1. Die Schaltfläche **EIN** im Menü **Ausschalt-Er.-Alarm** wählen.
2. Die Schaltfläche **JA** wählen, wenn das Fenster mit der Aufforderung, die Standortinformationen zu übermitteln angezeigt wird.
3. Die Schaltfläche  rechts oben wählen, um die Einstellungen zu speichern.

Um keine Nachrichten zum Ausschalt-Erinnerungsalarm zu erhalten, wie folgt vorgehen:

1. Die Schaltfläche **AUS** im Menü **Ausschalt-Er.-Alarm** wählen.
2. Die Schaltfläche **NEIN** wählen, wenn das Fenster mit der Aufforderung, die Standortinformationen zu übermitteln angezeigt wird.
3. Die Schaltfläche  rechts oben wählen, um die Einstellungen zu speichern.

Hinweis

Als Standort des Innengeräts wird der Standort des mobilen Endgeräts verwendet. Die Standortinformationen daher in der Nähe des Innengeräts übermitteln.

Fehlermeldungen

Wenn am Innengerät ein Fehler erkannt wurde, wird eine Fehlermeldung neben dem Innengerät angezeigt. Zudem kann eine E-Mail an die hinterlegte E-Mail-Adresse gesendet werden.



Abbildung 47: Fehlermeldung

Um Fehlermeldungen zu erhalten, wie folgt vorgehen:

1. Die Schaltfläche **EIN** im Menü **Fehlermeldung** wählen.
2. Die Schaltfläche rechts oben wählen, um die Einstellungen zu speichern.

Um keine Fehlermeldungen zu erhalten, wie folgt vorgehen:

1. Die Schaltfläche **AUS** im Menü **Fehlermeldung** wählen.
2. Die Schaltfläche rechts oben wählen, um die Einstellungen zu speichern.

Grenzwerte für den Temperaturalarm

Wenn das Innengerät den eingestellten oberen oder unteren Temperaturgrenzwert erreicht hat, wird je nach Einstellung eine Push-Benachrichtigung an die App gesendet.





Abbildung 48: Grenzwerte für den Temperaturalarm

Um Nachrichten zum oberen oder unteren Temperaturgrenzwert zu erhalten, wie folgt vorgehen:

1. Die Schaltfläche **EIN** im Menü **Grenzw. Temp.-Alarm** wählen.

Hinweis

Um den Bereich des oberen und unteren Temperaturgrenzwerts ein- bzw. auszublenden, die Schaltfläche  bzw.  wählen.

2. Den oberen und unteren Temperaturgrenzwert neben **o. Grenze** bzw. **u. Grenze** einstellen.
3. Die Schaltfläche  rechts oben wählen, um die Einstellungen zu speichern.

Um keine Nachrichten zum oberen oder unteren Temperaturgrenzwert zu erhalten, wie folgt vorgehen.

1. Die Schaltfläche **AUS** im Menü **Grenzw. Temp.-Alarm** wählen.
2. Die Schaltfläche  rechts oben wählen, um die Einstellungen zu speichern.

Hinweis

Wenn die Ist-Raumtemperatur höher bzw. niedriger als der eingestellte obere bzw. untere Temperaturgrenzwert ist, werden Temperaturalarme ausgelöst und E-Mails versendet. Beispiel: Wenn der obere Temperaturgrenzwert auf 31 °C eingestellt ist, wird eine E-Mail bei einer Ist-Raumtemperatur von mehr als 31 °C versendet, jedoch nicht bei 31 °C.

Wenn nur ein oberer bzw. nur ein unterer Temperaturgrenzwert eingestellt wird, werden nur Fehlermeldungen angezeigt, die sich auf den entsprechenden Temperaturgrenzwert beziehen.

Überwachungsfunktion

Wenn das Innengerät über ein anderes mobiles Endgerät bedient wird, wird eine E-Mail an die hinterlegte E-Mail-Adresse gesendet.

Hinweis

Die Mitteilung erfolgt auch nach Ende des Reinigungsbetriebs und wenn der Timer des Innengeräts genutzt wird.

Um Mitteilungen der Überwachungsfunktion zu erhalten, wie folgt vorgehen:

1. Die Schaltfläche **EIN** im Menü **Überwachungsfkt.** wählen.
2. Die Schaltfläche  rechts oben wählen, um die Einstellungen zu speichern.

Um keine Mitteilungen der Überwachungsfunktion zu erhalten, wie folgt vorgehen:

1. Die Schaltfläche **AUS** im Menü **Überwachungsfkt.** wählen.
2. Die Schaltfläche  rechts oben wählen, um die Einstellungen zu speichern.

Abwesenheitsbetrieb

Wenn die Ist-Raumtemperatur niedriger als die Soll-Raumtemperatur ist, wird automatisch in die Betriebsart Heizen gewechselt. Wenn die Ist-Raumtemperatur höher als die Soll-Raumtemperatur ist, wird automatisch in die Betriebsart Kühlen gewechselt.

Um die Funktion Abwesenheitsbetrieb zu nutzen, wie folgt vorgehen:

1. Die Schaltfläche **EIN** im Menü **Abwesenheitsbetrieb** wählen.
Ein Fenster mit der Information, dass der Abwesenheitsbetrieb gegebenenfalls nicht genutzt werden kann, wird angezeigt.



Abbildung 49: Abwesenheitsbetrieb

2. Die Schaltfläche **OK** wählen.
3. Die Schaltfläche  rechts oben wählen, um die Einstellungen zu speichern.



Hinweis

Der Abwesenheitsbetrieb steht nicht bei allen Innengeräten zur Verfügung. In dem Fall ist die Einstellung **EIN** ohne Funktion.

Um den Abwesenheitsbetrieb nicht zu nutzen, wie folgt vorgehen:

1. Die Schaltfläche **AUS** im Menü **Abwesenheitsbetrieb** wählen.
2. Die Schaltfläche  rechts oben wählen, um die Einstellungen zu speichern.

Hinweis

Um im eingeschalteten Abwesenheitsbetrieb den Bereich des oberen und unteren Temperaturgrenzwerts ein- bzw. auszublenden, die Schaltfläche  bzw.  wählen.



Abbildung 50: Temperaturgrenzwerte

Die folgenden Einstellungen sind möglich:

- **Außen-Temp.-Vorgabe:** Festlegen der Außentemperatur, bei der der Heizbetrieb bzw. Kühlbetrieb des Innengeräts startet.
Zulässiger Einstellbereich zum Kühlen: 26 bis 35 °C (in Schritten von 3 °C).
Zulässiger Einstellbereich zum Heizen: 0 bis 15 °C (in Schritten von 5 °C).
- **Soll-Raumtemp.:** Festlegen der Ist-Raumtemperatur, bei der das Innengerät in die Betriebsart Heizen bzw. Kühlen wechselt.
Zulässiger Einstellbereich zum Kühlen: 26 bis 33 °C (in Schritten von 1 °C).
Zulässiger Einstellbereich zum Heizen: 10 bis 18 °C (in Schritten von 1 °C).

- **Ventilatorgeschwindigkeit:** Die Ventilatorgeschwindigkeit in der Betriebsart Heizen bzw. Kühlen festlegen.

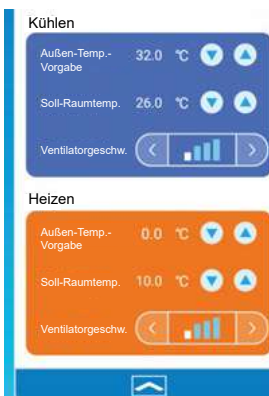
Beispiel: Im Eingabefeld **Außen-Temp.-Vorgabe** wird 32 °C eingegeben, im Eingabefeld **Soll-Raumtemp.** 26 °C und bei **Ventilatorgeschwindigkeit** die niedrigste Stufe gewählt. Das Innengerät startet bei 26 °C mit der niedrigsten Ventilatorgeschwindigkeit, wenn die Außentemperatur 32 °C erreicht.

Zwangsbetrieb: Kühlen

Wenn das Innengerät nur für die Betriebsart Kühlen eingestellt ist, kann die Betriebsart Heizen in der App auf dem mobilen Endgerät nicht verwendet werden.

Um die Funktion Zwangsbetrieb: Kühlen zu verwenden, wie folgt vorgehen:



1. Die Schaltfläche **EIN** im Menü **Zwangsbetrieb: Kühlen** wählen.
2. Die Schaltfläche  rechts oben wählen, um die Einstellungen zu speichern.
Wenn **EIN** gewählt oder **Heizen** als Favorit angelegt wurde, wird ein Fenster angezeigt, in dem gefragt wird, ob die Favoriteneinstellungen übernommen werden sollen.



Abbildung 51: Zwangsbetrieb: Kühlen

3. Die Schaltfläche **JA** wählen, um zuzustimmen.
Die Einstellung wird auf **EIN** geändert und der Favorit mit den Einstellungen zum Heizen gestartet.
Die Schaltfläche **NEIN** wählen, um abzulehnen.
Die Einstellung wird auf **AUS** geändert.

Um die Funktion Zwangsbetrieb: Kühlen nicht zu verwenden, wie folgt vorgehen:

1. Die Schaltfläche **AUS** im Menü **Zwangsbetrieb: Kühlen** wählen.
2. Die Schaltfläche  rechts oben wählen, um die Einstellungen zu speichern.

LEDs

Je nach Einstellung leuchten die LEDs am WLAN-Adapter.

Um die Funktion LEDs am WLAN-Adapter zu nutzen, wie folgt vorgehen:

1. Die Schaltfläche **EIN** im Menü **LEDs** wählen.
2. Die Schaltfläche  rechts oben wählen, um die Einstellungen zu speichern.

Um die Funktion LEDs am WLAN-Adapter nicht zu nutzen, wie folgt vorgehen:

1. Die Schaltfläche **AUS** im Menü **LEDs** wählen.
2. Die Schaltfläche  rechts oben wählen, um die Einstellungen zu speichern.

Anzahl mobiler Endgeräte

Im Bereich **Anz. mobiler Endgeräte** wird die Anzahl an mobilen Endgeräten angezeigt, die für das Innengerät registriert sind.

7.1.7 Wochen-Timer einstellen



Abbildung 52: Wochen-Timer einstellen

Über die Funktion Wochen-Timer wird der Wochen-Timer für jeden Wochentag eingestellt.

Um die Funktion Wochen-Timer zu verwenden, wie folgt vorgehen:

1. Die Schaltfläche **Wochen-Timer** im unteren Bereich der Übersichtsseite des Innengeräts wählen.

Die Seite **Wochen-Timer** wird angezeigt.



Abbildung 53: Wochentag wählen

2. Den Wochentag wählen, an dem Einstellungen vorgenommen werden sollen.
Die Seite Wochen-Timer mit der Übersicht für den jeweiligen Wochentag wird angezeigt.

Hinweis

Pro Wochentag können bis zu sechs Wochen-Timer festgelegt werden, aber nur ein Wochen-Timer pro Uhrzeit an einem Wochentag.



Abbildung 54: Schieberegler der Wochen-Timer einstellen

- Die Schieberegler aller gewünschten Wochen-Timer für den Wochentag nach rechts stellen (siehe rot markierter Bereich), um diese Wochen-Timer zu aktivieren und zu bearbeiten.

Hinweis

Bei einem ausgeschalteten Wochen-Timer werden nur die Uhrzeit und die Betriebsart angezeigt.

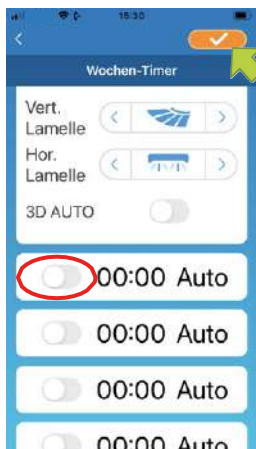
- Alle aktivierten Wochen-Timer einstellen.
- Die Schaltfläche  rechts oben wählen, um die Einstellungen zu speichern.



Abbildung 55: Wochen-Timer-Symbol auf der Übersichtsseite des Innengeräts

Wenn mindestens ein eingestellter Wochen-Timer auf **EIN** steht, wird das Wochen-Timer-Symbol (siehe grüner Pfeil) auf der Übersichtsseite des Innengeräts angezeigt.

Hinweis

Die hier festgelegten Einstellungen des Wochen-Timers gelten jede Woche an diesem Wochentag. Für individuelle Einstellungen die Funktion **Kalender** beachten, mit der z. B. an einem bestimmten Datum abweichende Einstellungen des Wochen-Timers festgelegt werden können (siehe „7.1.8 Timer einstellen per Datumsauswahl im Kalender“ auf Seite 49

7.1.8 Timer einstellen per Datumsauswahl im Kalender

Die Einstellungen des Wochen-Timers gelten am jeweiligen Wochentag in jeder Woche. Um einen Wochen-Timer an bestimmten Tagen zu deaktivieren oder die Wochen-Timer-Einstellungen eines anderen Wochentags zu übernehmen, können mit der Funktion **Kalender** individuelle Einstellungen vorgenommen werden.



Abbildung 56: Kalender

Um die Funktion **Kalender** zu verwenden, wie folgt vorgehen:

1. Die Schaltfläche **Kalender** im unteren Bereich der Übersichtsseite des Innengeräts wählen. Die Seite **Kalender** wird angezeigt.



Abbildung 57: Datum im Kalender und Menü Wochen-Timer-Einstellungen

2. Das gewünschte Datum im Kalender wählen.
3. Im Menü **Wochen-Timer-Einstellungen** den Wochentag wählen, dessen Einstellungen für das gewählte Datum übernommen werden sollen.

Hinweis

Zur Einstellung der Wochentage siehe „7.1.7 Wochen-Timer einstellen“ auf Seite 47. Wenn statt eines Wochentags **Aus** gewählt wird, wird die Funktion Wochen-Timer am gewählten Datum deaktiviert.

4. Die Schaltfläche  rechts oben wählen, um die Einstellungen zu speichern.

Hinweis

Wenn die Einstellungen eines anderen Wochentags übernommen wurden, wird das Datum mit grünem Hintergrund angezeigt (siehe „Abbildung 58: Gewünschtes Datum wählen“ auf Seite 50).



Abbildung 58: Gewünschtes Datum wählen

Funktion Wochen-Timer-Einstellungen im Kalender deaktivieren

Um die Wochen-Timer-Einstellungen an einem Datum zu deaktivieren und damit individuelle Einstellungen im Kalender rückgängig zu machen, wie folgt vorgehen:

1. Das gewünschte Datum wählen.



Abbildung 59: Wochentag wählen

- Im Menü **Wochen-Timer-Einstellungen** den Wochentag wählen, der dem im Kalender gewählten Datum entspricht.

Hinweis

Beispiel: Wenn die individuellen Einstellungen für Samstag, den 25. rückgängig gemacht werden sollen, im Menü **Wochen-Timer-Einstellungen** Samstag wählen.

- Die Schaltfläche  rechts oben wählen, um die Einstellungen zu speichern.

Hinweis

Wenn die individuellen Einstellungen an dem jeweiligen Tag rückgängig gemacht wurden, wird das Datum mit weißem Hintergrund angezeigt.



Abbildung 60: Datum mit weißem Hintergrund

7.1.9 Übersicht Energiezähler anzeigen

Auf der Seite **Übersicht Energiezähler** wird der monatliche Energieverbrauch angezeigt. Dort können auch die Energiekosten verwaltet werden.

Hinweis

Je nach Art des Innengeräts kann die Funktion deaktiviert sein.



Abbildung 61: Übersicht Energiezähler

Um die Einstellungen der Energiekosten zu ändern, wie folgt vorgehen:

1. Die Schaltfläche **Übersicht Energiezähler** im unteren Bereich der Übersichtsseite des Innengeräts wählen.
Die Seite **Übersicht Energiezähler** wird angezeigt.



Abbildung 62: Einstellung Energiekosten

2. Im Menü **Einstellung Energiekosten** eine Währung wählen.
Das Eingabefeld für die Energiekosten wird angezeigt.
3. Einen Preis eingeben.
4. Die Schaltfläche  rechts oben wählen, um die Einstellungen zu speichern.

7.1.10 Firmware aktualisieren

Hinweis

- Wenn Firmware-Updates deaktiviert sind, kann die Schaltfläche **Firmware aktualisieren** nicht gewählt werden.
- Das Innengerät vor dem Firmware-Update ausschalten.
- Das Firmware-Update in dem WLAN-Netz durchführen, in dem auch das Innengerät erkannt wurde.

Wenn die Firmware des WLAN-Adapters ein Update benötigt, wird das Symbol  auf der Seite **Übersicht Innengeräte** neben dem Innengerät angezeigt.



Abbildung 63: Übersicht Innengeräte mit Symbol neben dem Innengerät

Um ein Firmware-Update durchzuführen, wie folgt vorgehen:

1. Die Schaltfläche **Konfig.** wählen.
Die Übersichtsseite des Innengeräts wird angezeigt.



Abbildung 64: Firmware aktualisieren

2. Die Schaltfläche **Firmware aktualisieren** wählen.
Das Fenster **Firmware aktualisieren** wird angezeigt.



Abbildung 65: Firmware aktualisieren bestätigen

3. Die Schaltfläche **JA** wählen.
Das Firmware-Update dauert maximal 10 Minuten. Die App kann in dieser Zeit nicht genutzt werden.
4. Nochmals die Schaltfläche **JA** wählen, falls die Schaltfläche nach maximal 10 Minuten erneut angezeigt wird.
Das Firmware-Update wird erneut durchgeführt.

Hinweis

Wenn die Firmware aktualisiert wurde, wird anstelle der Schaltfläche **Firmware aktualisieren** die Firmware-Version angezeigt.



Abbildung 66: Firmware-Version

7.1.11 Hauptmenü

1. Die Menü-Schaltfläche  wählen, die links oben auf der Übersichtsseite des Innengeräts angezeigt wird, um das Hauptmenü anzuzeigen.



Abbildung 67: Hauptmenü

- **Übersicht IG:** Bedienen und Einstellen eines Innengeräts.
- **Meldungen:** Prüfen von Meldungen.
- **App-Einst.:** Wechseln der Betriebsart und Festlegen des Passworts.
- **Bedienungsanl.:** Anzeige der Bedienungsanleitung.
- **Umgang mit pers.-bez. Daten:** Anzeige von Informationen zum Umgang mit personenbezogenen Daten.
- **Nutzungsbedingungen:** Anzeige der Nutzungsbedingungen.
- **FAQ:** Anzeige häufiger Fragen und Antworten.
- **Demo beenden:** Der Demobetrieb wird verlassen (wird nur im Demobetrieb angezeigt).



Abbildung 68: Demobetrieb verlassen

7.1.12 Meldungen



Abbildung 69: Meldungen

Um Meldungen zu verwalten, wie folgt vorgehen:

1. Das Hauptmenü über die Menü-Schaltfläche  links oben auf der Seite **Übersicht Innengerät** wählen.
2. Die Schaltfläche **Meldungen** wählen.
Die Seite **Übersicht Meldungen** wird angezeigt.

Hinweis

Neben jeder nicht geprüften Meldung wird auf der Seite **Details Meldung** das Symbol  angezeigt.

3. Die gewünschte Meldung wählen.
Die Seite **Details Meldung** wird angezeigt.

Zudem wird auf der Seite **Übersicht Innengerät** ein Fehlercode angezeigt.



Abbildung 70: Fehlercode auf der Seite Übersicht Innengeräte

7.1.13 App-Einstellungen ändern



Abbildung 71: Schaltfläche App-Einst.

Um Meldungen zu verwalten, wie folgt vorgehen:

1. Das Hauptmenü über die Menü-Schaltfläche  links oben auf der Seite **Übersicht Innengerät** öffnen.
2. Die Schaltfläche **App-Einst.** wählen.
Die Seite **App-Einstellungen** wird angezeigt.

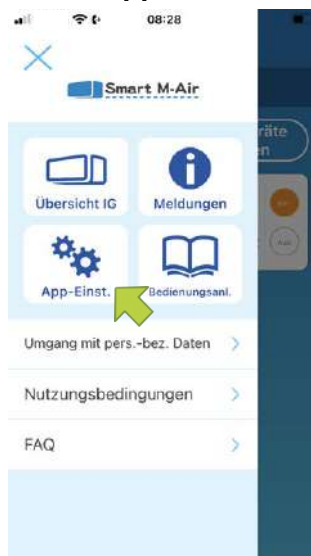

Abbildung 72: Seite App-Einstellungen

- **Zugriff lokal/Internet:** Wechseln zwischen den Zugriffsarten **Zugriff über Internet** und **Zugriff über lokales Netzwerk**. Siehe „Zugriff lokal/Internet wählen“ auf Seite 57.
- **Passwort:** Festlegen eines Passworts. Siehe „Passwort zurücksetzen“ auf Seite 59.
- **Sprache und Zeitzone:** Festlegen der Sprache der App auf dem mobilen Endgerät und einer Zeitzone für das Innengerät. Siehe „Sprache und Zeitzone einstellen“ auf Seite 61.
- **App initialisieren:** Initialisieren der App auf dem mobilen Endgerät. Siehe „App initialisieren“ auf Seite 27.
- **Appversion:** Anzeige der Version der App auf dem mobilen Endgerät. Siehe „Appversion anzeigen“ auf Seite 63.

Hinweis

- Bei **Zugriff über lokales Netzwerk** kann der Menüpunkt **Passwort** nicht aufgerufen werden.
- Bei **Demobetrieb** können nur die Menüpunkte **Sprache und Zeitzone** und **Appversion** gewählt werden.
- Nicht verfügbare Menüpunkte sind ausgegraut und können nicht gewählt werden.

Zugriff lokal/Internet wählen

Auf der Seite **Zugriff lokal/Internet wählen** wird die aktuelle Zugriffsart angezeigt.



Abbildung 73: Schaltfläche Zugriff über Internet

Zu Zugriff über Internet wechseln

Um die Zugriffsart zu ändern, wie folgt vorgehen:

1. Die Schaltfläche **Zugriff über Internet** wählen.
2. Die Schaltfläche  rechts oben wählen, um die Einstellungen zu speichern.



Abbildung 74: Schaltfläche JA

3. Die Schaltfläche **JA** wählen, wenn ein Fenster mit der Aufforderung angezeigt wird, sich zu registrieren. Siehe „Neu registrieren“ auf Seite 29.



Abbildung 75: Schaltfläche Zugriff über lokales Netzwerk

Zu Zugriff über lokales Netzwerk wechseln

Um die Zugriffsart zu ändern, wie folgt vorgehen:

1. Die Schaltfläche **Zugriff über lokales Netzwerk** wählen.
2. Die Schaltfläche  rechts oben wählen, um die Einstellungen zu speichern.
Ein Fenster mit der Information, dass der Zugriff über das Internet deaktiviert wird, wird angezeigt.

Hinweis

- Wenn die Zugriffsart in **Zugriff über lokales Netzwerk** geändert wird, wird das für **Zugriff über Internet** verwendete Benutzerkonto gelöscht.
-



Abbildung 76: Serverdaten löschen

3. Die Schaltfläche **JA** wählen, um die Zugriffsart **Zugriff über Internet** zu deaktivieren. Ein Fenster mit der Information, dass die Serverdaten gelöscht werden, wird angezeigt.
4. Die Schaltfläche **JA** wählen, um das Benutzerkonto zu löschen. Ein Fenster mit der Information, dass die Zugriffsart gewechselt wurde, wird angezeigt.
5. Die Schaltfläche **OK** wählen.



Abbildung 77: Passwort zurücksetzen

Passwort zurücksetzen

Auf der Seite **Passwort zurücksetzen** kann ein neues Passwort festgelegt werden.

Um das Passwort zu ändern, wie folgt vorgehen:

1. Die hinterlegte E-Mail-Adresse eingeben.
2. Die Schaltfläche **Code anfordern** wählen. Ein Fenster mit der Information, dass eine E-Mail an die hinterlegte E-Mail-Adresse versendet wurde, wird angezeigt.

Hinweis

- Nachdem die Schaltfläche **Code anfordern** gewählt wurde, auf dieser Seite bleiben, bis die Passwortänderung abgeschlossen ist. Wenn  gewählt und zur vorherigen Seite zurückgekehrt wird, wird die Passwortänderung abgebrochen.



Abbildung 78: E-Mail-Versand bestätigen

3. Die Schaltfläche **OK** wählen.
4. Den Sicherheitscode in das Eingabefeld **Sicherheitscode** eingeben.

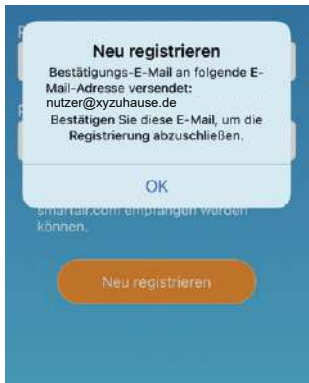

Abbildung 79: Neues Passwort eingeben

Hinweis

Das Passwort muss aus 8 bis 16 Zeichen bestehen und mindestens einen Buchstaben und eine Ziffer enthalten.

5. Das gewünschte neue Passwort in das Eingabefeld **Neues Passwort** eingeben.
6. Das gewünschte neue Passwort in das Eingabefeld **Passwort wiederholen** eingeben.
7. Die Schaltfläche **Passwort zurücksetzen** wählen, um das Passwort zu ändern. Ein Fenster mit der Information, dass das Passwort geändert wurde, wird angezeigt.



Abbildung 80: Seite Sprache und Zeitzone

Sprache und Zeitzone einstellen

Auf der Seite **Sprache und Zeitzone** werden die Sprache, die Zeitzone und die Einheit der Temperaturanzeige angezeigt.

Um die Sprache bzw. Zeitzone zu ändern, wie folgt vorgehen:

1. Die Sprache, in der die App verwendet werden soll, über die entsprechende Schaltfläche wählen.
2. Die Zeitzone des Ortes, an dem das Innengerät installiert ist, über die entsprechende Schaltfläche wählen.
3. Die Temperaturanzeige über die entsprechende Schaltfläche wählen.
4. Die Schaltfläche  rechts oben wählen, um die Einstellungen zu speichern.

App initialisieren



Abbildung 81: App initialisieren

Auf der Seite **App initialisieren** kann die App initialisiert und somit neu gestartet werden.

Hinweis

Wenn die App in der Zugriffsart **Zugriff über Internet** initialisiert wird, werden die Informationen im Benutzerkonto gelöscht. Wenn die App in der Zugriffsart **Zugriff lokal/Internet** versehentlich initialisiert wird, eine Verbindung mit dem WLAN-Zugriffspunkt herstellen, das Innengerät auf der Seite **Übersicht Innengeräte** löschen und neu registrieren über die Schaltfläche **Innengeräte suchen**.

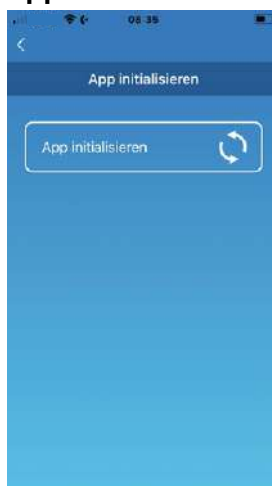
Um die App zu initialisieren, wie folgt vorgehen:

1. Die Schaltfläche **App initialisieren** wählen.
Ein Fenster mit der Information, dass die Informationen im Benutzerkonto gelöscht werden, wird angezeigt.



Abbildung 82: Bestätigung des Löschens der Informationen im Benutzerkonto

2. Die Schaltfläche **JA** wählen, um die Informationen im Benutzerkonto zu löschen.
Ein Fenster mit der Information, dass die Initialisierung abgeschlossen wurde und die App geschlossen wird, wird angezeigt.



Abbildung 83: Schließen der App bestätigen

3. Die Schaltfläche **OK** wählen.
Die App wird geschlossen.

Appversion anzeigen

Auf der Seite **App initialisieren** wird die Version der App auf dem mobilen Endgerät angezeigt.

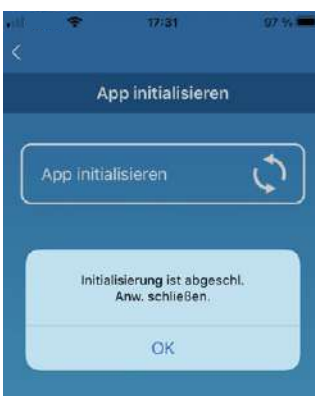

Abbildung 84: Appversion anzeigen

8 Wartung

8.1 Reinigung des WLAN-Adapters

1. Die Power-Taste am WLAN-Adapter mindestens 2 Sekunden lang drücken.
Die Betriebs-LED und die Kommunikations-LED gehen aus.

▲ GEFAHR

Lebensgefahr durch Stromschlag.

Bei Berührung spannungsführender Teile besteht unmittelbare Lebensgefahr durch Stromschlag. Den WLAN-Adapter ausschließlich von Elektrofachkräften montieren, anschließen und in Betrieb nehmen lassen.

- Zum Lösen der Steckverbindungen die Anlage und das Gerät immer spannungsfrei schalten und für die Dauer der Bearbeitung gegen Wiedereinschalten sichern.
-
2. Die Verkleidung des Innengeräts entfernen.
 3. Den Steckverbinder des Verbindungskabels von dem Steckplatz CNS auf der Innengeräteplatine abziehen (siehe Pos. 1 und 2 in Abb. „Abbildung 6: Anschluss des WLAN-Adapters an das Innengerät“ auf Seite 19).
 4. Den WLAN-Adapter aus der Halterung nehmen.
 5. Den WLAN-Adapter mit einem weichen, trockenen Tuch abwischen.
Wenn das Produkt verschmutzt ist, mit einem Tuch abwischen, das mit lauwarmem Wasser angefeuchtet und ausreichend ausgewrungen wurde.
 6. Falls der WLAN-Adapter angefeuchtet wurde, warten, bis er vollständig getrocknet ist.
 7. Verbindungskabel von unten ins Innengerät einführen (siehe Pos. 4 in Abb. „Abbildung 6: Anschluss des WLAN-Adapters an das Innengerät“ auf Seite 19).
 8. Steckverbinder des Verbindungskabels auf den Steckplatz CNS auf der Innengeräteplatine stecken (siehe Pos. 1 und 2 in Abb. „Abbildung 6: Anschluss des WLAN-Adapters an das Innengerät“ auf Seite 19).

Hinweis

Falls das Verbindungskabel zu lang ist, den Rest lose in einem geeigneten Bereich auf der Rückseite des Innengeräts unterbringen.

9. Die Verkleidung des Innengeräts anbringen.
10. Den WLAN-Adapter in die Halterung einsetzen.

9 Störungsbehebung

9.1 Funktionen der Reset-Taste

Funktionsweise der Reset-Taste (siehe auch Kapitel „9.1 Funktionen der Reset-Taste“ auf Seite 65):

Maßnahme	Beschreibung
Kurzes Drücken (weniger als 3 s)	Reset (Neustart)
Längeres Drücken (3 s oder länger)	WLAN-Einstellungen werden auf die werkseitigen Einstellungen zurückgesetzt = Initialisierung.

Tabelle 8: Funktionen der Reset-Taste

9.2 Fehlermeldungen am WLAN-Adapter

Die Fehlercodes des WLAN-Adapters werden auf der Status-LED angezeigt:

Status-LED	Ursache	Lösung
Betriebs-LED und Kommunikations-LED blinken 10 Sekunden lang abwechselnd 3 mal grün und 3 mal orange.	Der WLAN-Adapter ist mit keinem Innengerät verbunden.	Siehe Kapitel „9.3 Fehler in der Smart M-Air-App“ auf Seite 65.
Betriebs-LED und Kommunikations-LED blinken 10 Sekunden lang abwechselnd 4 mal grün und 4 mal orange.	Die WLAN-Adapter ist gestört.	Siehe Kapitel „9.3 Fehler in der Smart M-Air-App“ auf Seite 65.



Tabelle 9: Fehlermeldungen am WLAN-Adapter

9.3 Fehler in der Smart M-Air-App

Störung	Mögliche Ursache und Abhilfe
Ein Update der Smart M-Air-App ist nicht möglich.	<ul style="list-style-type: none"> - Auf dem mobilen Endgerät ist kein aktuelles Betriebssystem installiert. <p>Unterstützte Versionen von Betriebssystemen sind: Android: Versionen 8-12 iOS: Versionen 12-15 Hinweis: Die Bedienung kann bei anderen Versionen nicht garantiert werden.</p> <p>Abhilfe:</p> <ul style="list-style-type: none"> - Anderes mobiles Endgerät bzw. unterstützte Version eines Betriebssystems verwenden.

Störung	Mögliche Ursache und Abhilfe
Mit der WPS-Funktion ist eine Verbindung zum WLAN-Zugriffspunkt nicht möglich.	<ul style="list-style-type: none">- Zu weit vom WLAN-Zugriffspunkt entfernt oder zu viele Hindernisse vorhanden.- Die MAC-Adressenfilterung ist in den Einstellungen des WLAN-Zugriffspunkts aktiviert.- Der Stealth-Modus ist am WLAN-Zugriffspunkt aktiviert und die SSID wird somit nicht gesendet.- Der WLAN-Router unterstützt kein WPS. <p>Abhilfe:</p> <ul style="list-style-type: none">- Näher an den Zugriffspunkt gehen bzw. Hindernisse beseitigen und nochmals versuchen, eine Verbindung herzustellen.- Die MAC-Adressenfilterung in den Einstellungen des WLAN-Zugriffspunkts ausstellen oder die MAC-Adresse des WLAN-Adapters verwenden.- Den Stealth-Modus verlassen, wenn er am WLAN-Zugriffspunkt aktiviert ist.- Den Abschnitt WLAN-Einstellungen für das Innengerät (siehe „WLAN-Einstellungen für das Innengerät“ auf Seite 33) beachten, in dem Einstellungen für WLAN-Router ohne WPS beschrieben sind. Wenn nach mehreren Versuchen keine Verbindung hergestellt werden konnte, ggf. in der Bedienungsanleitung des WLAN-Routers prüfen, ob Einstellungen für WLAN-Router ohne WPS beschrieben sind.
Bei der Verbindung zu einem WLAN-Zugriffspunkt ohne WPS-Funktion wird die SSID nicht in der Übersicht der Zugriffspunkte angezeigt (betrifft nur Android-Betriebssystem).	<ul style="list-style-type: none">- Der Stealth-Modus ist am WLAN-Zugriffspunkt aktiviert und die SSID wird somit nicht versendet. <p>Abhilfe:</p> <ul style="list-style-type: none">- Den Stealth-Modus verlassen, wenn er am WLAN-Zugriffspunkt aktiviert ist.
Auf dem mobilen Endgerät gehen keine Push-Benachrichtigungen wie z. B. für den Ausschalt-Erinnerungsalarm oder die Überwachungsfunktion ein.	<ul style="list-style-type: none">- Die jeweilige Benachrichtigungsfunktion ist in der App deaktiviert. <p>Abhilfe:</p> <ul style="list-style-type: none">- Sicherstellen, dass die Benachrichtigungsfunktionen in der erweiterten Konfiguration aktiviert sind (siehe „7.1.6 Erweiterte Konfiguration verwenden“ auf Seite 41). Wenn diese deaktiviert sind, werden keine Push-Benachrichtigungen versendet.
Die App funktioniert nicht.	<ul style="list-style-type: none">- Die Version der App ist nicht mehr aktuell.- Die Version des Betriebssystems auf dem mobilen Endgerät wird nicht unterstützt.- Andere Apps, die im Hintergrund laufen, beeinträchtigen die Funktion der Smart M-Air-App. <p>Abhilfe:</p> <ul style="list-style-type: none">- Die Version der App aktualisieren.- Das Betriebssystem auf dem mobilen Endgerät aktualisieren und anschließend die App neu installieren.- Alle anderen Apps schließen, die im Hintergrund laufen.

Störung	Mögliche Ursache und Abhilfe
<p>Auf der Seite Übersicht Innengeräte ist die Schaltfläche für das Innengerät ausgegraut und deaktiviert.</p>	<ul style="list-style-type: none"> - Die Version der App bzw. der Firmware des WLAN-Adapters ist nicht mehr aktuell. - Das Innengerät ist ausgeschaltet. - Der WLAN-Zugangspunkt ist nicht mit dem Internet verbunden. - Wenn versucht wird, das Innengerät per Fernzugriff zu bedienen, ist auf der Seite App-Einstellungen die falsche Betriebsart gewählt (siehe „7.1.13 App-Einstellungen ändern“ auf Seite 59). - Das mobile Endgerät ist nicht mit einem Zugriffspunkt verbunden. <p>Abhilfe:</p> <ul style="list-style-type: none"> - Die Version der App bzw. der Firmware des WLAN-Adapters aktualisieren. - Sicherstellen, dass das Innengerät eingeschaltet ist und die Betriebs-LED des WLAN-Adapters leuchtet. Andernfalls die Power-Taste mindestens 2 Sekunden lang drücken, bis die Betriebs-LED leuchtet. Falls erforderlich, die Reset-Taste am WLAN-Adapter maximal 2 Sekunden lang drücken, bis dieser neu startet. - Auf der Seite App-Einstellungen die Betriebsart Zugriff über Internet wählen. - Das mobile Endgerät mit einem Zugriffspunkt verbinden.
<p>Das Innengerät hat automatisch gestoppt.</p>	<ul style="list-style-type: none"> - Eine andere Person bedient das Innengerät per App. In dem Fall wird ein Fenster mit einem Hinweis angezeigt. - Der Timer ist nicht korrekt eingestellt bzw. der Betriebsstatus wurde aufgrund einer Timer-Einstellung geändert. - Ein Fehler am Innengerät liegt vor. Wenn der Fernzugriff aktiviert ist, wird eine E-Mail an die hinterlegte Adresse versendet bzw. in der App angezeigt. - Die Internetverbindung ist unterbrochen. - Das Innengerät wird mit der Zugriffsart Zugriff über Internet gesteuert, und der Server wird gewartet. <p>Abhilfe:</p> <ul style="list-style-type: none"> - Ggf. mit der anderen Person absprechen, wer das Innengerät zu welchen Zeiten bedient. Den Bedienschritt ggf. nach circa 1 Minute wiederholen, wenn ein Fenster mit dem Hinweis angezeigt wurde, dass eine andere Person das Innengerät bedient. - Timer korrekt einstellen bzw. Betriebsstatus ändern. - Fehlermeldung lesen, bei Bedarf an den Händler wenden und sicherstellen, dass der Fehler am Innengerät behoben ist. - Die Internetverbindung prüfen und ggf. wiederherstellen. Wenn 24 Stunden lang keine Internetverbindung besteht, wird das Innengerät ausgeschaltet. - Wenn der Server gewartet wird, wird das Innengerät eventuell vorübergehend nicht erkannt. Warten, bis die Serverwartung abgeschlossen ist.

Störung	Mögliche Ursache und Abhilfe
Die Einstellungen im Wochen-Timer werden nicht korrekt ausgeführt.	<ul style="list-style-type: none">- Eine andere Person bedient den Wochen-Timer.- Der Wochen-Timer wurde ca. 1 Minute vor der eingestellten Zeit angepasst.- Die Einstellungen wurden durch spätere Bedienschritte geändert.- Ein Fehler am Innengerät liegt vor. Wenn der Fernzugriff aktiviert ist, wird eine E-Mail an die hinterlegte Adresse versendet bzw. in der App angezeigt.- Die Internetverbindung ist unterbrochen. <p>Abhilfe:</p> <ul style="list-style-type: none">- Sicherstellen, dass keine andere Person den Wochen-Timer bedient und ggf. absprechen.- Einstellungen am Wochen-Timer werden nicht umgesetzt, wenn diese ca. 1 Minute vor der eingestellten Zeit angepasst werden. Anpassungen ändern bzw. generell früher vornehmen.- Die späteren Bedienschritte prüfen und ggf. korrigieren.- Fehlermeldung lesen, bei Bedarf an den Händler wenden und sicherstellen, dass der Fehler am Innengerät behoben ist.- Die Internetverbindung prüfen und ggf. wiederherstellen. Wenn zur eingestellten Zeit keine Internetverbindung besteht, werden die Einstellungen am Wochen-Timer nicht umgesetzt.
Die Luftstromrichtung kann nicht geändert werden, wenn die Betriebsart Entfeuchten gewählt ist.	Wenn die Betriebsart Entfeuchten gewählt ist, kann die Luftstromrichtung nicht geändert werden, sondern nur in der Betriebsart Auto .
Zwischen dem mobilen Endgerät und dem WLAN-Adapter besteht keine Verbindung.	Der WLAN-Adapter wird aufgrund von Problemen mit der WLAN-Verbindung nicht erkannt. <p>Abhilfe:</p> <ul style="list-style-type: none">- Die WLAN-Verbindung prüfen bzw. eine funktionierende Verbindung herstellen. Falls das Problem dadurch nicht behoben ist, wie folgt vorgehen: <ol style="list-style-type: none">1. In der App die Schaltfläche  wählen, um zu aktualisieren.2. WLAN auf dem mobilen Endgerät aus- und wieder einschalten.3. Den WLAN-Adapter neu starten.
Nachdem im WPS-Modus zwischen dem WLAN-Adapter und dem WLAN-Router eine Verbindung hergestellt wurde, wird das Innengerät nach Wählen der Schaltfläche Innengeräte suchen nicht angezeigt.	Der WLAN-Adapter wird aufgrund von Problemen mit der WLAN-Verbindung nicht erkannt. <p>Abhilfe:</p> <ol style="list-style-type: none">1. In der App die Schaltfläche  wählen, um zu aktualisieren.2. WLAN auf dem mobilen Endgerät aus- und wieder einschalten.3. Den WLAN-Adapter neu starten. Falls das Problem dadurch nicht behoben ist, wie folgt vorgehen: <ul style="list-style-type: none">- Die WLAN-Verbindung prüfen bzw. eine funktionierende Verbindung herstellen.

Störung	Mögliche Ursache und Abhilfe
Der Ausschalt-Erinnerungsalarm kann durch die entsprechende Einstellung im Menü Ausschalt-Er.-Alarm nicht aktiviert werden.	<p>Das mobile Endgerät ist nicht mit dem gleichen WLAN-Netzwerk wie der WLAN-Adapter verbunden.</p> <p>Abhilfe:</p> <ul style="list-style-type: none"> - Sicherstellen, dass das mobile Endgerät mit dem gleichen WLAN-Netzwerk wie das Innengerät verbunden ist, wenn im Menü Ausschalt-Er.-Alarm von AUS auf EIN gewechselt wird. <p>Falls das Problem dadurch nicht behoben ist, wie folgt vorgehen:</p> <ol style="list-style-type: none"> 1. In der App die Schaltfläche  wählen, um zu aktualisieren. 2. WLAN auf dem mobilen Endgerät aus- und wieder einschalten. 3. Den WLAN-Adapter neu starten. <p>Falls das Problem dadurch nicht behoben ist, wie folgt vorgehen:</p> <ul style="list-style-type: none"> - Die WLAN-Verbindung prüfen.
Die Firmware kann im Betrieb bzw. während der Reinigung (Betriebsart Lüften) nicht aktualisiert werden.	<p>Abhilfe:</p> <ul style="list-style-type: none"> - Das Innengerät ausschalten, bevor die Firmware aktualisiert wird. <p>Falls das Problem dadurch nicht behoben ist, wie folgt vorgehen:</p> <ol style="list-style-type: none"> 1. In der App die Schaltfläche  wählen, um zu aktualisieren. 2. WLAN auf dem mobilen Endgerät aus- und wieder einschalten. 3. Den WLAN-Adapter neu starten. <p>Falls das Problem dadurch nicht behoben ist, wie folgt vorgehen:</p> <ul style="list-style-type: none"> - Die WLAN-Verbindung prüfen.
Der Timer wurde über die Kalender-Funktion eingestellt, aber das Innengerät war bereits in Betrieb, bevor es starten sollte.	<p>Bis zur eingestellten Zeit am gewählten Wochentag (Wochen-Timer-Einstellungen) wird der Betriebsstatus des vorherigen Tages übernommen. Wenn die letzte Einstellung am vorherigen Tag der Start-Befehl ist, bleibt das Innengerät in Betrieb, bis der Stopp-Befehl erfolgt. Wenn das Innengerät 24 Stunden lang nicht bedient wird, stoppt es automatisch. Gegebenenfalls die Einstellungen prüfen, um das Innengerät zu stoppen.</p>
Der Timer kann nicht per Fernbedienung eingestellt werden.	<p>Wenn der WLAN-Adapter verbunden ist, ist die Timer-Einstellung auf der Fernbedienung je nach Innengerät deaktiviert. Die Timer-Funktion der App nutzen, um den Timer einzustellen.</p>
Der Energiezähler wird nicht angezeigt.	<p>Diese Funktion ist nur bei einigen Innengeräten verfügbar. Andernfalls wird ein Energieverbrauch von 0 angezeigt.</p>

Tabelle 10: Störungen in der Smart M-Air-App

10 WLAN-Adapter außer Betrieb nehmen und demontieren

10.1 Ausschalten

Voraussetzung

- Das Gesamtsystem und der WLAN-Adapter können bedenkenlos ausgeschaltet werden.

Vorgehensweise

1. Die Power-Taste am WLAN-Adapter mindestens 2 Sekunden lang drücken.
Die Betriebs-LED und die Kommunikations-LED gehen aus.
2. Gesamtsystem ausschalten.

Ergebnis

- Das Gesamtsystem und der WLAN-Adapter sind ausgeschaltet, und das Gesamtsystem kann außer Betrieb genommen werden, um den WLAN-Adapter zu demontieren.

10.2 WLAN-Adapter demontieren

▲ GEFAHR

Lebensgefahr durch Stromschlag.

Bei Berührung spannungsführender Teile besteht unmittelbare Lebensgefahr durch Stromschlag. Den WLAN-Adapter ausschließlich von Elektrofachkräften montieren, anschließen und in Betrieb nehmen lassen.

- Zum Lösen der Steckverbindungen die Anlage und das Gerät immer spannungsfrei schalten und für die Dauer der Bearbeitung gegen Wiedereinschalten sichern.
-

Voraussetzung

- Das Gesamtsystem und der WLAN-Adapter sind ausgeschaltet.

Vorgehensweise

1. Die Verkleidung des Innengeräts entfernen.
2. Den Steckverbinder des Verbindungskabels von dem Steckplatz CNS auf der Innengeräteplatte abziehen (siehe Pos. 1 und 2 in Abb. „Abbildung 6: Anschluss des WLAN-Adapters an das Innengerät“ auf Seite 19).
3. Den WLAN-Adapter aus der Halterung nehmen.

Ergebnis

- Der WLAN-Adapter ist demontiert.

11 WLAN-Adapter entsorgen



Den WLAN-Adapter nicht im Hausmüll entsorgen.
Elektronische Geräte entsprechend der Richtlinie über Elektro- und Elektronik-Altgeräte über die örtlichen Sammelstellen für Elektronik-Altgeräte entsorgen!

12 CE-Konformitätserklärung

DOC. No. IDOC388B

EU DECLARATION OF CONFORMITY

This Declaration of Conformity is issued under the sole responsibility of the manufacturer

Name and address of the manufacturer :
MITSUBISHI HEAVY INDUSTRIES THERMAL SYSTEMS, LTD.
2-3, Marunouchi 3-chome, Chiyoda-ku, Tokyo, 100-8332, Japan

Name and address of the manufacturer Authorized Representative in EU :
MHIAE SERVICES B.V.
Herikerbergweg 238, Luna ArenA, 1101 CM Amsterdam, Netherlands
P.O.Box 23393 1100 DW Amsterdam, Netherlands

Object of the declaration :
Description: Control unit (RAC WIFI Air Conditioner Controller)
Model name: WF-RAC/A
Serial Number: Refer to the MAC Address

The object of the declaration described above is in conformity with the relevant Union harmonization legislation

Relevant Directives :
RED 2014/53/EU
RoHS 2011/65/EU, (EU)2015/863

Relevant Standards :
EN 61000-3-2:2014[EMC]
EN 61000-3-3:2013[EMC]
EN 301 489-1 V2.2.3[EMC]
EN 301 489-17 V3.1.1[EMC]
EN 300 328 V2.2.2[RED]
EN 62311:2008[RED]
EN 60335-1:2012+A11:2014+A13:2017+A1:2019+A14:2019+A2:2019[LVD]
EN IEC 63000:2013[RoHS]

Other legislative documents :
TCF(RED) : ITFS0008C
TCF(RoHS) : ITR0313B

Place of Signing : KIYOSU, JAPAN



Mitsutoshi Sudoh
General Manager.
Quality Assurance Department

Date : 12, Nov, 2021



Please confirm the latest version of DECLARATION OF CONFORMITY and material information of packaging parts from the following URL.
URL: https://www.mhi-mth.co.jp/en/technology/ce_marking.php



English	EU DECLARATION OF CONFORMITY	declare under our sole responsibility that the apparatus referred to in this declaration conforms with the following directives.
Bulgarian	ЕС ДЕКЛАРАЦИЯ ЗА СЪОТВЕТСТВИЕ	декларираме изцяло на своя отговорност, че апаратуратаупомената в настоящата декларация, отговаря на следните директиви.
Croatian	EU MEGFELELŐSÉGI NYILATKOZAT	izjavljujemo s punom odgovornošću da aparat naveden u ovoj deklaraciji je u skladu sa sljedećim direktivama.
Czech	EU PROHLÁŠENÍ O SHODĚ	prohlašujeme na svou výlučnou odpovědnost, že zařízení uvedené v tomto prohlášení je v souladu s těmito směrnici.
Danish	EU OVERENSSTEMMELSESERKLÆRING	erklærer under eneansvar, at apparatetsom der henvises til i denne erklæring er i overstemmelse med de følgende direktiver
Dutch	EU CONFORMITEITSVERKLARING	wij verklaren op onze eigen verantwoordelijkheid dat het apparaat zoals bedoeld in deze verklaring, voldoet aan de volgende richtlijnen.
Estonian	ELI VASTAVUSDEKLARATSIOON	kinnitame ainuvastutajana, et seade mida käsitletakse käesolevas deklaratsioonis, vastab alljärgnevale direktiividele.
Finnish	EU-VAATIMUSTENMUKAISUUSVAKUUTUS	vakuutamme yksinomaan omalla vastuulla, että seuraava tuotejota tämä vakuutus koskee, on seuraavien Eurooppalaisten Direktiivien vaatimusten mukainen:
French	DÉCLARATION UE DE CONFORMITÉ	déclarer notre responsabilité seule que l'appareil mentionné dans cette déclaration se conforme aux directives suivantes.
German	EU KONFORMITÄTSEKTLÄRUNG	hiermit erklären wir unsere alleinige Verantwortung dass das gennante in dieser Deklaration Gerät den folgenden Weisungen entspricht.
Greek	ΔΗΛΩΣΗ ΣΥΜΜΟΡΦΩΣΗΣ ΕΕ	δηλώνουμε υπεύθυνα ότι ο εξοπλισμός που αναφέρεται στην παρούσα δήλωση συμμορφώνεται με τις ακόλουθες οδηγίες.
Hungarian	EU MEGFELELŐSÉGI NYILATKOZAT	Saját felelősségünk tudatában kijelentjük, hogyAz említett nyilatkozat megfelel a következő irányelveknek:
Irish	DEARBHÚ COMHRÉIREACHTA AE	dhearbhú faoi ár fhreagracht aonair go bhfuil an gaireasdá dtagraítear sa dearbhú sin i gcomhréir leis na teoracha seo a leanas
Italian	DICHIARAZIONE DI CONFORMITÀ UE	deciarare esclusivamente sotto la propria responsabilità che l'apparecchio come specificato in questa dichiarazione è conforme alle seguenti direttive.
Latvian	ES ATBILSTĪBAS DEKLARĀCIJA	ar mūsu atbildību deklarējam, ka iekārta uz kuru attiecas šī deklarācija, atbilst sekojošām direktīvām.
Lithuanian	ES ATITIKTIES DEKLARACIJA	prisiimdami pilna atsakomybę deklaruojame, kad įrangaminima šioje deklaracijoje atitinka žemiau išvardintas direktyvas.
Maltese	DIKJARAZZJONI TA' KONFORMITÀ TAL UE	niddikjaraw taht ir-responsabilita taghna li l-apparatli qed jigi irreferut f'din id-dikjarazzjoni jikkonforma ma dawn id-direttivi.
Polish	DEKLARACJA ZGODNOŚCI UE	deklarujemy z pełną odpowiedzialnością, iż urządzeniado których odnosi się niniejsza deklaracja, są zgodne z postanowieniami następujących dyrektyw.
Portuguese	DECLARAÇÃO UE DE CONFORMIDADE	declaramos sob nossa única responsabilidade que o aparelho referido nesta declaração cumpre com as seguintes diretivas.
Romanian	DECLARAȚIA UE DE CONFORMITATE	declaram pe propria raspundereca aparatele la care se face referire in acesta delaratie sunt conforme cu urmatoarele directive
Slovak	EÚ VYHLÁSENIE O ZHODE	prehlasujeme na svoju výlučnú zodpovednosť, že zariadenie uvedené v tomto vyhlásení je v súlade s týmito smernicami.
Slovenian	IZJAVA EU O SKLADNOSTI	izjavljamo pod lastno odgovornostjo, da aparatnavedene v tej izjavi, v skladu z naslednjimi direktivami
Spanish	DECLARACIÓN UE DE CONFORMIDAD	declaramos bajo nuestra responsabilidad que el aparato al que se refiere esta declaracion esta en acuerdo con las siguientes normas.
Swedish	EU FÖRSÄKRAN OM ÖVERENSSTÄMMEELSE	försäkrar under eget ansvar att apparatenavses i denna försäkran överensstämmer med följande direktiv
Norwegian	EU SAMSVARERKLÆRING	erklærer fullt ansvar for at utstyretnevnt i denne erklæring er i samsvar med følgende direktiver.
Turkish	AB UYGUNLUK BEYANI	kendi sorumluluğumuz altında bu beyanla ilgili cihazların aşağıdaki yönergelere uygun olduğunu beyan ederiz.
Russian	ЕС ДЕКЛАРАЦИЯ СООТВЕТСТВИЯ	заявляем полную ответственность за данное оборудование ссылаясь на настоящее заявление, подтверждаем следование директивам.

13 Anhang













13.1 Funktionen von Innengeräten mit und ohne angeschlossenes Zubehör

In den nachstehenden Tabellen sind Funktionen von SRK-Wandgeräten aufgeführt. Die Verfügbarkeit der Funktionen hängt davon, ob die Wandgeräte mit einer Infrarot-Fernbedienung oder dem WLAN-Adapter WF-RAC per App gesteuert werden. Für eine Übersicht aller Innengeräte, an die der WLAN-Adapter WF-RAC angeschlossen werden kann, siehe Kapitel „2.4 Unterstützte Innengeräte“ auf Seite 11.





SRK50ZS-W/-WT/-WB

Funktion	Einstellung	Verwendung der Fernbedienung		Verwendung von optionalem Zubehör (vor Signal)		Verwendung von optionalem Zubehör (nach Signal)	
		kein angeschlossenes Zubehör	angeschlossenes Zubehör	Kabelfernbedienung (SC-BIKN2)	Smart M-Air-App (WF-RAC)	Kabelfernbedienung (SC-BIKN2)	Smart M-Air-App (WF-RAC)
ON/OFF	ON	○	○	○	○	○	○
	OFF	○	○	○	○	○	○
Auswahl der Betriebsart	AUTO	○	○	○	○	○	○
	COOL	○	○	○	○	○	○
	HEAT	○	○	○	○	○	○
	DRY	○	○	○	○	○	○
	FAN	○	○	○	○	○	○
	SELF CLEAN	○	○	x (angezeigt als FAN)	x (angezeigt als FAN)	x (angezeigt als FAN)	x (angezeigt als FAN)
	ALLERGEN CLEAR	○	○	x (angezeigt als FAN)	x (angezeigt als FAN)	x (angezeigt als FAN)	x (angezeigt als FAN)
Abwesenheitsmodus	NIGHT SETBACK	○	○	x (angezeigt als HEAT)	x (angezeigt als HEAT)	x (angezeigt als HEAT)	x (angezeigt als HEAT)
	Abwesenheitsmodus	—	—	○	○*1	○	○*1
Temperaturbereich	18° C ~ 30° C	○	○	○*2	○*2	○*2	○*2
	AUTO	○	○	○	○	○	○
Ventilatorgeschwindigkeit	HIGH POWER	○	○	x (angezeigt als Hi)	x (angezeigt als ■■■)	x (angezeigt als Hi)	x (angezeigt als ■■■)
	Hi	○	○	○ (angezeigt als PHi)	○ (angezeigt als ■■■)	○ (angezeigt als PHi)	○ (angezeigt als ■■■)
	Me	○	○	○ (angezeigt als Hi)	○ (angezeigt als ■■■)	○ (angezeigt als Hi)	○ (angezeigt als ■■■)

SRK50ZS-W/-WT/-WB (Fortsetzung)

Funktion	Einstellung	Verwendung der Fernbedienung		Verwendung von optionalem Zubehör (vor Signal)		Verwendung von optionalem Zubehör (nach Signal)	
		kein angeschlossenes Zubehör	angeschlossenes Zubehör	Kabelfernbedienung (SC-BIKN2)	Smart M-Air-App (WF-RAC)	Kabelfernbedienung (SC-BIKN2)	Smart M-Air-App (WF-RAC)
Ventilatorgeschwindigkeit	Lo	<input type="radio"/>	<input type="radio"/>	○ (angezeigt als Me)	○ (angezeigt als ■ ■)	○ (angezeigt als Me)	○ (angezeigt als ■ ■)
	Ulo	<input type="radio"/>	<input type="radio"/>	○ (angezeigt als Lo)	○ (angezeigt als ■)	○ (angezeigt als Lo)	○ (angezeigt als ■)
	ECO	<input type="radio"/>	<input type="radio"/>	x (angezeigt als Lo)	x (angezeigt als ■)	x (angezeigt als Lo)	x (angezeigt als ■)
Einstellung der Luftstromrichtung	Up/down (Stufe 1) 	<input type="radio"/>	<input type="radio"/>	<input type="radio"/>	<input type="radio"/>	<input type="radio"/>	<input type="radio"/>
	Up/down (Stufe 2) 	<input type="radio"/>	<input type="radio"/>	<input type="radio"/>	<input type="radio"/>	<input type="radio"/>	<input type="radio"/>
	Up/down (Stufe 3) 	<input type="radio"/>	<input type="radio"/>	x (angezeigt als Stufe 2)	x (angezeigt als Stufe 2)	x (angezeigt als Stufe 2)	x (angezeigt als Stufe 2)
	Up/down (Stufe 4) 	<input type="radio"/>	<input type="radio"/>	○ (angezeigt als Stufe 3)	○ (angezeigt als Stufe 3)	○ (angezeigt als Stufe 3)	○ (angezeigt als Stufe 3)
	Up/down (Stufe 5) 	<input type="radio"/>	<input type="radio"/>	○ (angezeigt als Stufe 4)	○ (angezeigt als Stufe 4)	○ (angezeigt als Stufe 4)	○ (angezeigt als Stufe 4)
	Up/down (pendelt) 	<input type="radio"/>	<input type="radio"/>	<input type="radio"/>	<input type="radio"/>	<input type="radio"/>	<input type="radio"/>
	Up/down (Klappe fest) 	<input type="radio"/>	<input type="radio"/>	x (angezeigt als Stufe 2)	x (angezeigt als Stufe 2)	x (angezeigt als Stufe 2)	x (angezeigt als Stufe 2)
	Left/right (ganz links) 	<input type="radio"/>	<input type="radio"/>	<input type="radio"/>	<input type="radio"/>	<input type="radio"/>	<input type="radio"/>
	Left/right (links) 	<input type="radio"/>	<input type="radio"/>	<input type="radio"/>	<input type="radio"/>	<input type="radio"/>	<input type="radio"/>
	Left/right (mittig) 	<input type="radio"/>	<input type="radio"/>	<input type="radio"/>	<input type="radio"/>	<input type="radio"/>	<input type="radio"/>
Left/right (rechts) 	<input type="radio"/>	<input type="radio"/>	<input type="radio"/>	<input type="radio"/>	<input type="radio"/>	<input type="radio"/>	
Left/right (ganz rechts) 	<input type="radio"/>	<input type="radio"/>	<input type="radio"/>	<input type="radio"/>	<input type="radio"/>	<input type="radio"/>	

SRK50ZS-W/-WT/-WB (Fortsetzung)

Funktion	Einstellung	Verwendung der Fernbedienung		Verwendung von optionalem Zubehör (vor Signal)		Verwendung von optionalem Zubehör (nach Signal)	
		kein angeschlossenes Zubehör	angeschlossenes Zubehör	Kabelfernbedienung (SC-BIKN2)	Smart M-Air-App (WF-RAC)	Kabelfernbedienung (SC-BIKN2)	Smart M-Air-App (WF-RAC)
	Left/right (weit) 	○	○	○	○	○	○
	Left/right (mittig konzentriert) 	○	○	○	○	○	○
	Left/right (pendelt) 	○	○	○	○	○	○
	Left/right (Pendellamelle fest) 	○	○	x (angezeigt als mittig)	x (angezeigt als mittig)	x (angezeigt als mittig)	x (angezeigt als mittig)
	3D AUTO	○	○	○	○	○	○
Menüfunktionen	mehrere Timer	○	x	x	x	○	○
	Wochen-Timer (Fernbedienung)	○	x	x	x	○	○
	Wochen-Timer (Zubehör)	—	—	○	○	○	○
	Einstellung des Montageorts	○	○	x	x	x	x
	Silent-Betrieb	○	○	○	x	○	x
	Einstellung der WLAN-Verbindung	○	○	x	○	x	○
	WLAN-Kommunikation	○	○	x	○	x	○
	WLAN-Initialisierung	○	○	x	○	x	○
	Ventilatorsteuerung						
	Heizen bei Thermo-OFF	○	○	○	x	○	x
	Anpassung Anzeigehelligkeit	○	○	x	x	x	x
	Ausschalt-Erinnerungsalarm	—	—	—	○	—	○

○: Funktion/Einstellung verfügbar

x: Funktion/Einstellung/Anzeige nicht verfügbar

—: keine Funktion













*1: mit den Standardeinstellungen des Innengeräts (Wechsel der Betriebsart Kühlen bzw. Heizen)

*2: Anpassung in Schritten von 0,5 °C, wobei das Innengerät die Temperatureinstellung nur in Schritten von 1 °C erfassen kann. 0,5° C werden daher aufgerundet (z. B. Eingabe auf der Fernbedienung 24,5° C → Temperatureinstellung durch das Innengerät 25° C).

SRK60ZSX-W/-WT/-WB

Funktion	Einstellung	Verwendung der Fernbedienung		Verwendung von optionalem Zubehör (vor Signal)		Verwendung von optionalem Zubehör (nach Signal)	
		kein angeschlossenes Zubehör	angeschlossenes Zubehör	Kabelfernbedienung (SC-BIKN2)	Smart M-Air (WF-RAC)	Kabelfernbedienung (SC-BIKN2)	Smart M-Air-App (WF-RAC)
ON/OFF	ON	○	○	○	○	○	○
	OFF	○	○	○	○	○	○
Auswahl der Betriebsart	AUTO	○	○	○	○	○	○
	COOL	○	○	○	○	○	○
	HEAT	○	○	○	○	○	○
	DRY	○	○	○	○	○	○
	FAN	○	○	○	○	○	○
	SELF CLEAN	○	○	x (angezeigt als FAN)	x (angezeigt als FAN)	x (angezeigt als FAN)	x (angezeigt als FAN)
	ALLERGEN CLEAR	○	○	x (angezeigt als FAN)	x (angezeigt als FAN)	x (angezeigt als FAN)	x (angezeigt als FAN)
	NIGHT SETBACK	○	○	x (angezeigt als HEAT)	x (angezeigt als HEAT)	x (angezeigt als HEAT)	x (angezeigt als HEAT)
Temperaturbereich	Abwesenheitsmodus	—	—	○	○*1	○	○*1
	18° C ~ 30° C	○	○	○*2	○*2	○*2	○*2
Ventilatorgeschwindigkeit	AUTO	○	○	○	○	○	○
	HIGH POWER	○	○	x (angezeigt als Hi)	x (angezeigt als ■■■)	x (angezeigt als Hi)	x (angezeigt als ■■■)
	Hi	○	○	○ (angezeigt als PHi)	○ (angezeigt als ■■■)	○ (angezeigt als PHi)	○ (angezeigt als ■■■)
	Me	○	○	○ (angezeigt als Hi)	○ (angezeigt als ■■■)	○ (angezeigt als Hi)	○ (angezeigt als ■■■)
	Lo	○	○	○ (angezeigt als Me)	○ (angezeigt als ■■)	○ (angezeigt als Me)	○ (angezeigt als ■■)
Einstellung der Luftstromrichtung	Ulo	○	○	○ (angezeigt als Lo)	○ (angezeigt als ■)	○ (angezeigt als Lo)	○ (angezeigt als ■)
	Up/down (Stufe 1) ↕	○	○	○	○	○	○
	Up/down (Stufe 2) ↕	○	○	○	○	○	○
	Up/down (Stufe 3) ↕	○	○	x (angezeigt als Stufe 2)	x (angezeigt als Stufe 2)	x (angezeigt als Stufe 2)	x (angezeigt als Stufe 2)

SRK60ZSX-W/-WT/-WB (Fortsetzung)

Funktion	Einstellung	Verwendung der Fernbedienung		Verwendung von optionalem Zubehör (vor Signal)		Verwendung von optionalem Zubehör (nach Signal)	
		kein angeschlossenes Zubehör	angeschlossenes Zubehör	Kabelfernbedienung (SC-BIKN2)	Smart M-Air (WF-RAC)	Kabelfernbedienung (SC-BIKN2)	Smart M-Air-App (WF-RAC)
	Up/down (Stufe 4) 	○	○	○ (angezeigt als Stufe 3)	○ (angezeigt als Stufe 3)	○ (angezeigt als Stufe 3)	○ (angezeigt als Stufe 3)
	Up/down (Stufe 5) 	○	○	○ (angezeigt als Stufe 4)	○ (angezeigt als Stufe 4)	○ (angezeigt als Stufe 4)	○ (angezeigt als Stufe 4)
	Up/down (pendelt) 	○	○	○	○	○	○
	Up/down (Klappe fest) 	○	○	x (angezeigt als Stufe 2)	x (angezeigt als Stufe 2)	x (angezeigt als Stufe 2)	x (angezeigt als Stufe 2)
	Left/right (ganz links) 	○	○	○	○	○	○
	Left/right (links) 	○	○	○	○	○	○
Einstellung der Luftstromrichtung	Left/right (mittig) 	○	○	○	○	○	○
	Left/right (rechts) 	○	○	○	○	○	○
	Left/right (ganz rechts) 	○	○	○	○	○	○
	Left/right (weit) 	○	○	○	○	○	○
	Left/right (mittig konzentriert) 	○	○	○	○	○	○
	Left/right (pendelt) 	○	○	○	○	○	○
	Left/right (Pendellamelle fest) 	○	○	x (angezeigt als mittig)	x (angezeigt als mittig)	x (angezeigt als mittig)	x (angezeigt als mittig)
	3D AUTO	○	○	○	○	○	○

SRK60ZSX-W/-WT/-WB (Fortsetzung)

Funktion	Einstellung	Verwendung der Fernbedienung		Verwendung von optionalem Zubehör (vor Signal)		Verwendung von optionalem Zubehör (nach Signal)	
		kein angeschlossenes Zubehör	angeschlossenes Zubehör	Kabelfernbedienung (SC-BIKN2)	Smart M-Air (WF-RAC)	Kabelfernbedienung (SC-BIKN2)	Smart M-Air-App (WF-RAC)
	mehrere Timer	○	x	x	x	○	○
	Wochen-Timer (Fernbedienung)	○	x	x	x	○	○
	Wochen-Timer (Zubehör)	—	—	○	○	○	○
	Einstellung des Montageorts	○	○	x	x	x	x
	Silent-Betrieb	○	○	○	x	○	x
	Einstellung der WLAN-Verbindung	○	○	x	○	x	○
Menüfunktionen	WLAN-Kommunikation	○	○	x	○	x	○
	WLAN-Initialisierung	○	○	x	○	x	○
	Ventilatorsteuerung						
	Heizen bei Thermo-OFF	○	○	○	x	○	x
	Anpassung Anzeigehelligkeit	○	○	x	x	x	x
	HIGH POWER/ECO	○	○	○	x	○	x
	AUTO OFF	○	○ (nur 1 Stunde)	○ (nur 1 Stunde)	x	○ (nur 1 Stunde)	x
	Ausschalt-Erinnerungsalarm	—	—	—	○	—	○

○: Funktion/Einstellung verfügbar

x: Funktion/Einstellung/Anzeige nicht verfügbar

—: keine Funktion















*1: mit den Standardeinstellungen des Innengeräts (Wechsel der Betriebsart Kühlen bzw. Heizen)

*2: Anpassung in Schritten von 0,5 °C, wobei das Innengerät die Temperatureinstellung nur in Schritten von 1 °C erfassen kann. 0,5° C werden daher aufgerundet (z. B. Eingabe auf der Fernbedienung 24,5° C → Temperatureinstellung durch das Innengerät 25° C).

SRK100ZR-W

Funktion	Einstellung	Verwendung der Fernbedienung		Verwendung von optionalem Zubehör (vor Signal)		Verwendung von optionalem Zubehör (nach Signal)		
		kein angeschlossenes Zubehör	angeschlossenes Zubehör	Kabelfernbedienung (SC-BIKN2)	Smart M-Air (WF-RAC)	Kabelfernbedienung (SC-BIKN2)	Smart M-Air-App (WF-RAC)	
ON/OFF	ON	○	○	○	○	○	○	
	OFF	○	○	○	○	○	○	
	AUTO	○	○	○	○	○	○	
	COOL	○	○	○	○	○	○	
	HEAT	○	○	○	○	○	○	
	DRY	○	○	○	○	○	○	
	FAN	○	○	○	○	○	○	
	Auswahl der Betriebsart	SELF CLEAN	○	○	x (angezeigt als FAN)	x (angezeigt als FAN)	x (angezeigt als FAN)	x (angezeigt als FAN)
		ALLERGEN CLEAR	○	○	x (angezeigt als FAN)	x (angezeigt als FAN)	x (angezeigt als FAN)	x (angezeigt als FAN)
NIGHT SETBACK		○	○	x (angezeigt als HEAT)	x (angezeigt als HEAT)	x (angezeigt als HEAT)	x (angezeigt als HEAT)	
Abwesenheitsmodus		—	—	○	○*1	○	○*1	
Temperaturbereich	18° C ~ 30° C	○	○	○*2	○*2	○*2	○*2	
Ventilatorgeschwindigkeit	AUTO	○	○	○	○	○	○	
	HIGH POWER	○	○	x (angezeigt als Hi)	x (angezeigt als ■■■)	x (angezeigt als Hi)	x (angezeigt als ■■■)	
	Hi	○	○	○ (angezeigt als PHi)	○ (angezeigt als ■■■)	○ (angezeigt als PHi)	○ (angezeigt als ■■■)	
	Me	○	○	○ (angezeigt als Hi)	○ (angezeigt als ■■■)	○ (angezeigt als Hi)	○ (angezeigt als ■■■)	
	Lo	○	○	○ (angezeigt als Me)	○ (angezeigt als ■■)	○ (angezeigt als Me)	○ (angezeigt als ■■)	
	Ulo	○	○	○ (angezeigt als Lo)	○ (angezeigt als ■)	○ (angezeigt als Lo)	○ (angezeigt als ■)	
	ECO	○	○	x (angezeigt als Lo)	x (angezeigt als ■)	x (angezeigt als Lo)	x (angezeigt als ■)	

SRK100ZR-W (Fortsetzung)

Funktion	Einstellung	Verwendung der Fernbedienung		Verwendung von optionalem Zubehör (vor Signal)		Verwendung von optionalem Zubehör (nach Signal)	
		kein angeschlossenes Zubehör	angeschlossenes Zubehör	Kabelfernbedienung (SC-BIKN2)	Smart M-Air (WF-RAC)	Kabelfernbedienung (SC-BIKN2)	Smart M-Air-App (WF-RAC)
	Up/down (Stufe 1) 	○	○	○	○	○	○
	Up/down (Stufe 2) 	○	○	○	○	○	○
	Up/down (Stufe 3) 	○	○	x (angezeigt als Stufe 2)	x (angezeigt als Stufe 2)	x (angezeigt als Stufe 2)	x (angezeigt als Stufe 2)
	Up/down (Stufe 4) 	○	○	○ (angezeigt als Stufe 3)	○ (angezeigt als Stufe 3)	○ (angezeigt als Stufe 3)	○ (angezeigt als Stufe 3)
	Up/down (Stufe 5) 	○	○	○ (angezeigt als Stufe 4)	○ (angezeigt als Stufe 4)	○ (angezeigt als Stufe 4)	○ (angezeigt als Stufe 4)
	Up/down (pendelt) 	○	○	○	○	○	○
	Up/down (Klappe fest) 	○	○	x (angezeigt als Stufe 2)	x (angezeigt als Stufe 2)	x (angezeigt als Stufe 2)	x (angezeigt als Stufe 2)
Einstellung der Luftstromrichtung	Left/right (ganz links) 	○	○	○	○	○	○
	Left/right (links) 	○	○	○	○	○	○
	Left/right (mittig) 	○	○	○	○	○	○
	Left/right (rechts) 	○	○	○	○	○	○
	Left/right (ganz rechts) 	○	○	○	○	○	○
	Left/right (weit) -	○	○	○	○	○	○
	Left/right (mittig konzentriert) 	○	○	○	○	○	○
	Left/right (pendelt) 	○	○	○	○	○	○
	Left/right (Pendellampe fest) 	○	○	x (angezeigt als mittig)	x (angezeigt als mittig)	x (angezeigt als mittig)	x (angezeigt als mittig)
3D AUTO	○	○	○	○	○	○	

SRK100ZR-W (Fortsetzung)

Funktion	Einstellung	Verwendung der Fernbedienung		Verwendung von optionalem Zubehör (vor Signal)		Verwendung von optionalem Zubehör (nach Signal)	
		kein angeschlossenes Zubehör	angeschlossenes Zubehör	Kabelfernbedienung (SC-BIKN2)	Smart M-Air (WF-RAC)	Kabelfernbedienung (SC-BIKN2)	Smart M-Air-App (WF-RAC)
Menüfunktionen	mehrere Timer	○	x	x	x	○	○
	Wochen-Timer (Fernbedienung)	○	x	x	x	○	○
	Wochen-Timer (Zubehör)	—	—	○	○	○	○
	Einstellung des Montageorts	○	○	x	x	x	x
	Silent-Betrieb	○	○	○	x	○	x
	Einstellung der WLAN-Verbindung	—	—	x	○	x	○
	WLAN-Kommunikation	—	—	x	○	x	○
	WLAN-Initialisierung	—	—	x	○	x	○
	Ventilatorsteuerung Heizen bei Thermo-OFF	—	—	○	x	○	x
	Ausschalt-Erinnerungsalarm	—	—	—	○	—	○

○: Funktion/Einstellung verfügbar

x: Funktion/Einstellung/Anzeige nicht verfügbar

—: keine Funktion

*1: mit den Standardeinstellungen des Innengeräts (Wechsel der Betriebsart Kühlen bzw. Heizen)

*2: Anpassung in Schritten von 0,5 °C, wobei das Innengerät die Temperatureinstellung nur in Schritten von 1 °C erfassen kann. 0,5° C werden daher aufgerundet (z. B. Eingabe auf der Fernbedienung 24,5° C → Erfassung der Temperatureinstellung durch das Innengerät 25° C).

13.2 Betriebsstatus von Innengeräten mit Timer-Einstellung

In diesem Abschnitt werden die Betriebsstatus des Innengeräts aufgeführt, in denen mit der Infrarot-Fernbedienung Einstellungen vorgenommen werden, wenn optionales Zubehör wie z. B. der WLAN-Adapter WF-RAC angeschlossen ist.

Je nach Art des Innengeräts gibt es zwei verschiedene Betriebsstatus von Innengeräten:

- Innengeräte mit Timer-Einstellung an der Infrarot-Fernbedienung, die durch den WLAN-Adapter WF-RAC ausgeschaltet wird (siehe Kapitel „13.2.1 Durch den WLAN-Adapter WF-RAC ausgeschaltete Timer-Einstellung“). Dabei ist der Betriebsstatus des Innengeräts vor und nach Eingang eines Signals der Infrarot-Fernbedienung zu beachten.
- Innengeräte mit Timer-Einstellung an der Infrarot-Fernbedienung, wobei durch den WLAN-Adapter WF-RAC eine zusätzliche Timer-Einstellung eingeschaltet wird (siehe Kapitel „13.2.2 Durch WLAN-Adapter WF-RAC eingeschaltete Timer-Einstellung“). Dabei ist der Betriebsstatus des Innengeräts vor und nach Eingang eines Signals der Infrarot-Fernbedienung zu beachten.

13.2.1 Durch den WLAN-Adapter WF-RAC ausgeschaltete Timer-Einstellung

In der nachstehenden Tabelle wird der Betriebsstatus von Innengeräten mit ausgeschalteter Timer-Einstellung vor und nach Eingang eines Signals ohne bzw. mit dem WLAN-Adapter WF-RAC aufgeführt.

Innengeräte-Betriebsstatus vor Eingang eines Signals	Signal der Infrarot-Fernbedienung (nicht nur Timer-Funktion)	Innengeräte-Betriebsstatus nach Eingang eines Signals					
		ohne angeschlossenen WLAN-Adapter WF-RAC			mit angeschlossenem WLAN-Adapter WF-RAC		
		Timer-Status	Betriebs-LED	TIMER-LED	Timer-Status	Betriebs-LED	TIMER-LED
Gestoppt	ON TIMER	(1) Standby-Betrieb	OFF	ON		ON	OFF
		(2) Warmlauf-Betrieb	ON	↓	Timer nicht aktiv (in Betrieb)	↓	↓
		(3) (In Betrieb) Timer-Einstellzeit abgelaufen	↓	OFF		↓	↓
	OFF TIMER	Nicht aktiv	OFF	OFF	Nicht aktiv	OFF	OFF
	SLEEP TIMER	(1) Timer ON (in Betrieb)	ON	ON	Timer nicht aktiv (in Betrieb)	ON	OFF
		(2) (Gestoppt) Timer-Einstellzeit abgelaufen	OFF	OFF		↓	↓
	ON + OFF TIMER	(1) Standby-Betrieb	OFF	ON		ON	OFF
		(2) Warmlauf-Betrieb	ON	↓		↓	↓
		(3) (In Betrieb) Timer-Einstellzeit abgelaufen	↓	↓	Timer nicht aktiv (in Betrieb)	↓	↓
		(4) (Gestoppt) Timer-Einstellzeit abgelaufen	OFF	OFF		↓	↓
	OFF+ON TIMER	Nicht aktiv	OFF	OFF	Nicht aktiv	OFF	OFF
	SLEEP + ON TIMER	(1) Timer ON (in Betrieb)	ON	ON		ON	OFF
(2) Standby-Betrieb: Timer-Einstellzeit abgelaufen		OFF	↓	Timer nicht aktiv (in Betrieb)	↓	↓	
(3) Warmlauf-Betrieb		ON	↓		↓	↓	
(4) (In Betrieb) Timer-Einstellzeit abgelaufen		↓	OFF		↓	↓	
WOCHE-TIMER (wenn Einstellung IN BETRIEB → Einstellung STOPP)	(1) Timer ON (gestoppt)	OFF	ON		OFF	OFF	
	(2) (In Betrieb) Timer-Einstellzeit abgelaufen	ON	↓	Timer nicht aktiv (gestoppt)	↓	↓	
	(3) (Gestoppt) Timer-Einstellzeit abgelaufen	OFF	↓		↓	↓	

Innengeräte-Betriebsstatus vor Eingang eines Signals	Signal der Infrarot-Fernbedienung (nicht nur Timer-Funktion)	Innengeräte-Betriebsstatus nach Eingang eines Signals					
		ohne angeschlossenen WLAN-Adapter WF-RAC			mit angeschlossenen WLAN-Adapter WF-RAC		
		Timer-Status	Betriebs-LED	TIMER-LED	Timer-Status	Betriebs-LED	TIMER-LED
In Betrieb	ON TIMER	(1) Standby-Betrieb	OFF	ON	Timer nicht aktiv (gestoppt)	ON	OFF
		(2) Warmlauf-Betrieb	ON	↓		↓	↓
		(3) (In Betrieb) Timer-Einstellzeit abgelaufen	↓	OFF		↓	↓
	OFF TIMER	(1) Timer ON (in Betrieb)	ON	ON	Timer nicht aktiv (in Betrieb)	ON	OFF
		(2) (Gestoppt) Timer-Einstellzeit abgelaufen	OFF	OFF		↓	↓
	SLEEP TIMER	(1) Timer ON (in Betrieb)	ON	ON	Timer nicht aktiv (in Betrieb)	ON	OFF
		(2) (Gestoppt) Timer-Einstellzeit abgelaufen	OFF	OFF		↓	↓
	ON + OFF TIMER	(1) Standby-Betrieb	OFF	ON	Timer nicht aktiv (in Betrieb)	ON	OFF
		(2) Warmlauf-Betrieb	ON	↓		↓	↓
		(3) (In Betrieb) Timer-Einstellzeit abgelaufen	↓	↓		↓	↓
		(4) (Gestoppt) Timer-Einstellzeit abgelaufen	OFF	OFF		↓	↓
	OFF+ON TIMER	(1) Timer ON (in Betrieb)	ON	ON	Timer nicht aktiv (in Betrieb)	ON	OFF
		(2) Standby-Betrieb Timer-Einstellzeit abgelaufen	OFF	↓		↓	↓
		(3) Warmlauf-Betrieb	ON	↓		↓	↓
		(4) Timer OFF (in Betrieb)	↓	OFF		↓	↓
	SLEEP + ON TIMER	(1) Timer ON (in Betrieb)	ON	ON	Timer nicht aktiv (in Betrieb)	ON	OFF
(2) Standby-Betrieb Timer-Einstellzeit abgelaufen		OFF	↓	↓		↓	
(3) Warmlauf-Betrieb		ON	↓	↓		↓	
(4) (in Betrieb) Timer-Einstellzeit abgelaufen		↓	OFF	↓		↓	
WOCHE-TIMER (wenn Einstellung STOPP → Einstellung IN BETRIEWB)	(1) Timer ON (in Betrieb)	ON	ON	Timer nicht aktiv (in Betrieb)	ON	OFF	
	(2) (gestoppt) Timer-Einstellzeit abgelaufen	OFF	↓		↓	↓	
	(3) (In Betrieb) Timer-Einstellzeit abgelaufen	ON	↓		↓	↓	

 LED-Status ändert sich mit angeschlossenen WLAN-Adapter WF-RAC

 LED-Status ist wie ohne angeschlossenen WLAN-Adapter WF-RAC

Beispiel 1

Timer-Steuersignal
der Infrarot-
Fernbedienung

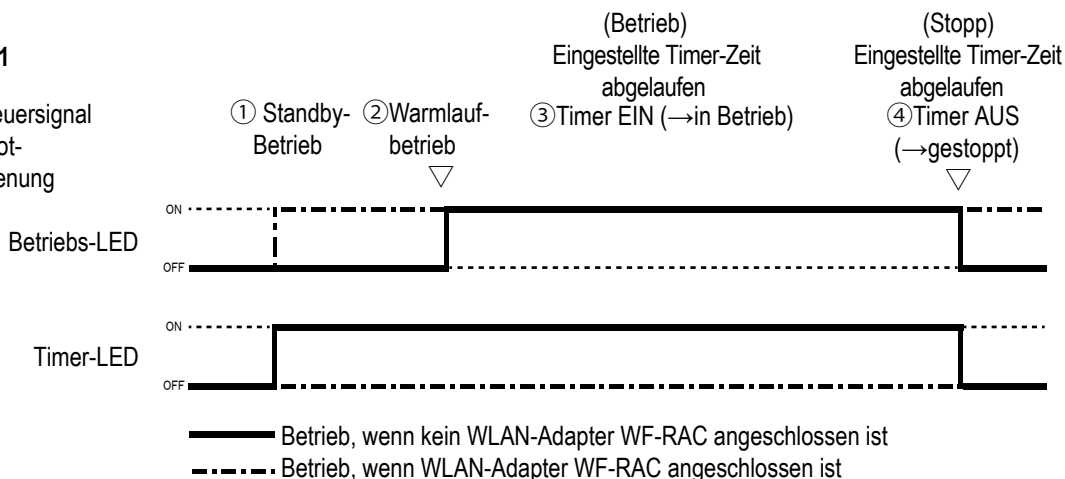

- Timer-LED bleibt ausgeschaltet.
- Klimagerät wird eingeschaltet, wenn es das Steuersignal der Infrarot-Fernbedienung empfängt
- Betrieb stoppt nicht während der OFF-Zeit.

**Beispiel 2
Wochen-Timer**

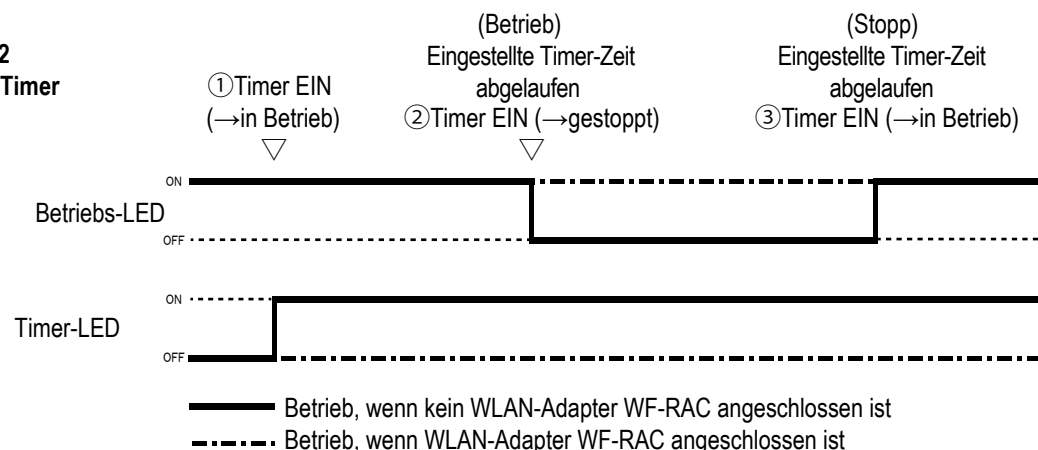

- Timer-LED bleibt ausgeschaltet.
- Weiterhin in Betrieb während Stopp-Zeit (②→③).

13.2.2 Durch WLAN-Adapter WF-RAC eingeschaltete Timer-Einstellung

In der nachstehenden Tabelle wird für jeden Betriebsstatus von Innengeräten einschließlich der Timer-Einstellungen der Start/Stop-Status des Innengeräts aufgeführt, der durch Bedienung bzw. durch den angeschlossenen WLAN-Adapter WF-RAC geändert wurde. Wenn die Timer-Einstellung der Infrarot-Fernbedienung durch angeschlossenes Zubehör aufgehoben wird, ist das Feld grau markiert.

Betriebsstatus des Innengeräts	Signal des angeschlossenen WLAN-Adapters WF-RAC		
	Betrieb/Stopp über ON/OFF-Taste auf Infrarot-Fernbedienung	Betriebssignal durch Timer-Steuerung	Stopp-Signal durch Timer-Steuerung
Bevor die eingestellte OFF TIMER-Zeit abläuft (Bevor die eingestellte SLEEP TIMER-Zeit abläuft)	Betrieb → Stopp	Betrieb (Keine Änderung)	Betrieb → Stopp
ON Timer auf Standby	Auf Standby → Betrieb	Auf Standby → Betrieb	Auf Standby → Stopp
Warmlauf-Betrieb	Betrieb → Stopp	Betrieb (Keine Änderung)	Betrieb → Stopp
In Betrieb	Betrieb → Stopp	Betrieb (Keine Änderung)	Betrieb → Stopp
Gestoppt	Stopp → Betrieb	Stopp → Betrieb	Stopp (Keine Änderung)
Nach Ablauf der ON-Zeit des Wochen-Timers (in Betrieb)	Betrieb → Stopp	Betrieb (Keine Änderung)	Betrieb → Stopp
Nach Ablauf der OFF-Zeit des Wochen-Timers (gestoppt)	Stopp → Betrieb	Stopp → Betrieb	Stopp (Keine Änderung)

Beispiel 3

Timer-Steuersignal von WLAN-Adapter WF-RAC

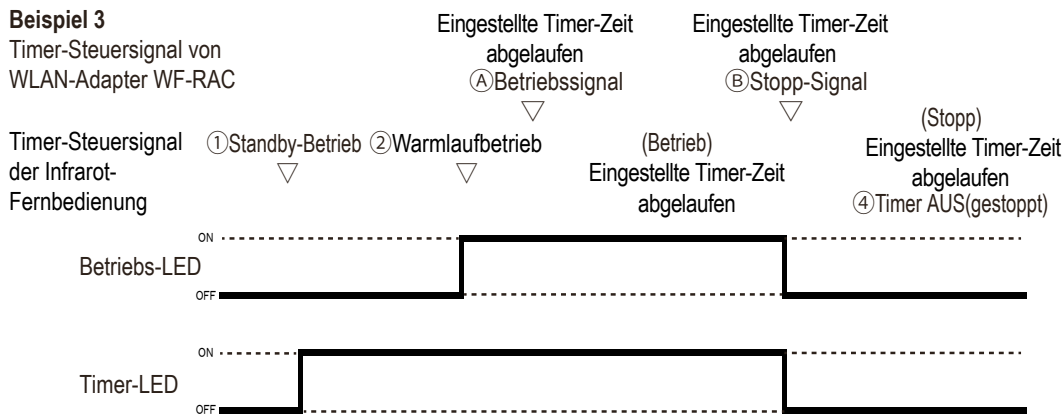

*Stopp unabhängig von der Einstellreihenfolge bei Erreichen der eingestellten OFF-Zeit des Timer-Steuersignals des WF-RAC. Hebt den Timer der Infrarot-Fernbedienung auf.

Beispiel 4

Timer-Steuersignal von WLAN-Adapter WF-RAC

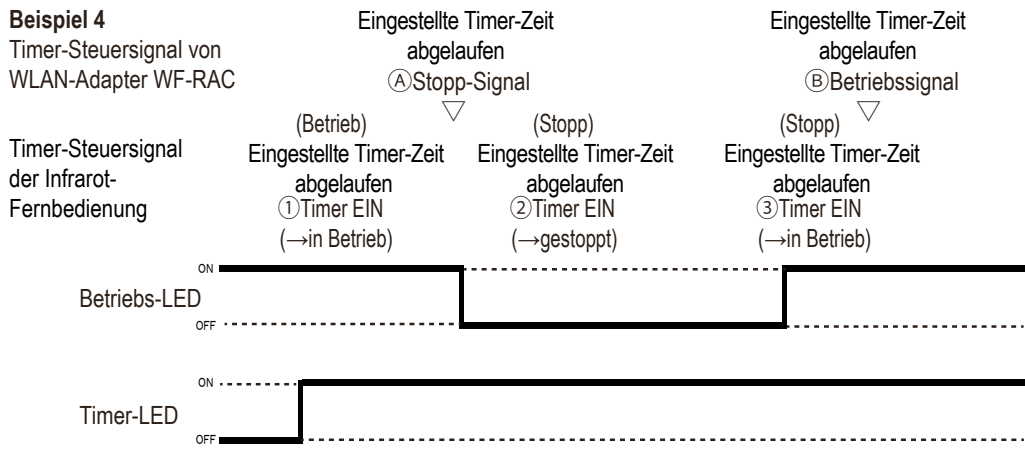

Mehr Informationen
erhalten Sie unter
www.s-klima.de

